

vola<sup>®</sup>

Prisliste 01.10.2025

inkl. moms

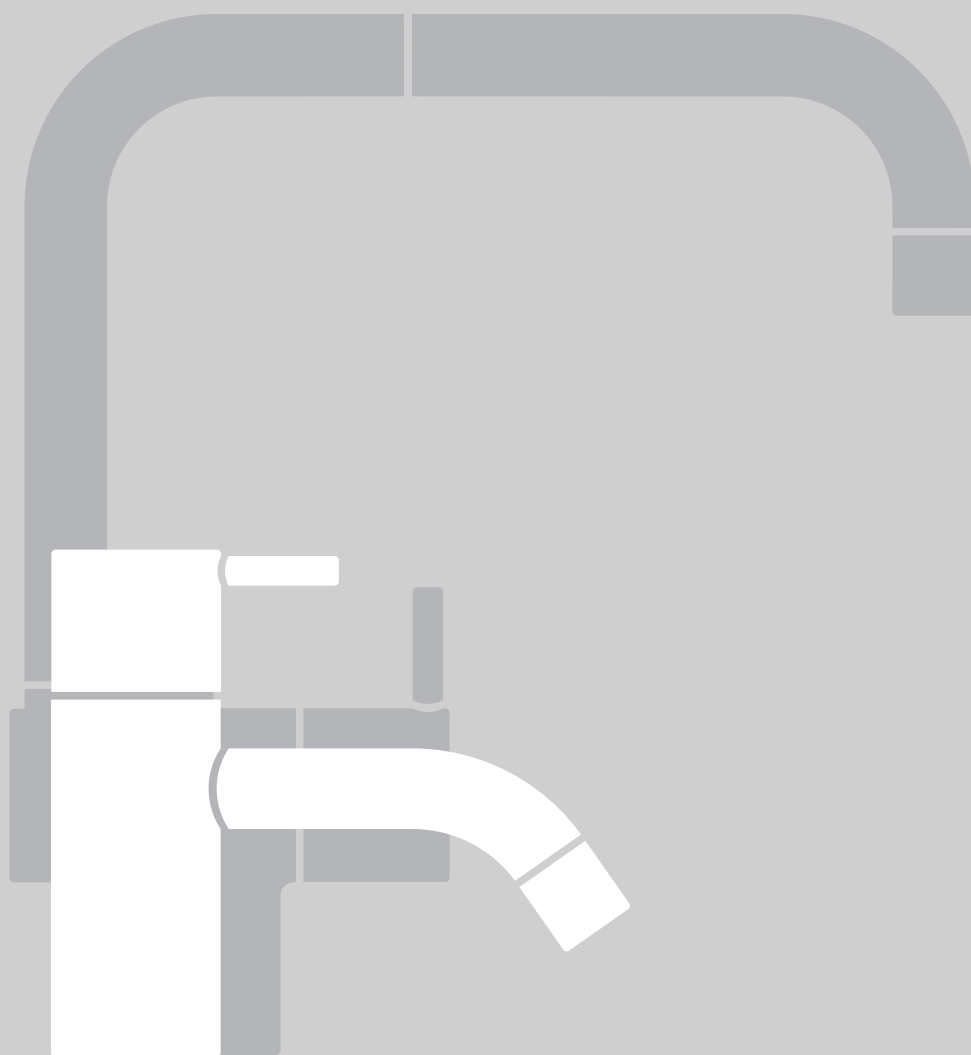



# Indholdsfortegnelse

Indhold	Side	Indhold	Side
Historien bag VOLA	4	Indbygningsarmaturer 600, 700, 800 og 1500	78
Generel information	5	Greb, dækplader og rosetter 600, 700, 800, 900 og 1500	79
Overflader	6	Stopventiler	80
Bestillingsnøgle til kombinationer	7	Greb, dækplader og rosetter til stopventiler	81
Armaturer til håndvask	8, 11	Indbygningsarmaturer 4000 serien	82
Armaturer til håndvask og bidet	9	Greb, dækplader og rosetter 4000 serien	83
Elektroniske armaturer til håndvask	17	Indbygningsarmaturer 5000 serien	84
Elektroniske indbygningsarmaturer	18	Greb og rosetter 5000 serien	86
Armaturer til køkken	20	Dækplader 5000 serien	87
Armaturer til bruseniche	23	Tude	88, 91
Armaturer til bruseniche. Termostat 3/4"	30	Brusere	89
Spa produkter og armaturer til bruseniche	40	Reservedele til 100 serien	94
Fritstående armaturer	41	Reservedele til 2000 serien, 040 kartud	96
Armaturer til badekar	43	Reservedele til 3000 serien	98
Armaturer til badekar. Termostat 3/4"	48	Reservedele til 4300/4800/4900 serien	100
Formonterede armaturer til badekar	51	Reservedele til 5400/6400 serien før 2018	102
Armaturer til badekar	57	Reservedele til 5000 serien	104
Stopventiler	59	Reservedele til 600 - 1500 serien	106
Tilbehør	60	Reservedele til HV1 / HV3	108
Modulopbygget håndklædevarmer til indbygning	65	Reservedele til KV1	110
VOLA Round Series. Affaldsbeholder, papirdispenser	67	Reservedele til KV1 fra 2016/06	112
VOLA Round Series. Cisternebetjening	69	Opgraderingssæt til KV1, HV1, HV3, HV4 og 500	114
VOLA Round Series. Sæbedispenser	70	Ombygningssæt	115
VOLA Round Series. Sensorstyret håndsprit- og sæbedispenser	71	Reservedele til 590 og 2500	116
Afløb	72	Forlængerdele	118
Indbygningsarmaturer 100 serien	74	Reservedele	125
Greb, dækplader og rosetter 100 serien	75	Luna renoveringsmodeller og reservedele	130
Indbygningsarmaturer 2000 serien	76	VVS nr. index	132
Greb, dækplader og rosetter 2000 serien	77	Numerisk Index	135

# Historien bag VOLA

---

## Historien bag VOLA

VOLA skabte det moderne armaturdesign i 1968. Da Arne Jacobsen havde vundet arkitektkonkurrencen om Danmarks Nationalbank, kontaktede Verner Overgaard ham med sin nyskabende ide til et armatur, hvor alle rør og tekniske dele var skjult i væggen, hvilket var noget helt nyt på daværende tidspunkt. Arne Jacobsen greb visionen og designede det første VOLA armatur til Danmarks Nationalbank.

Det nye koncept skabte straks international opmærksomhed og ændrede badeværelsets indretning for altid. VOLA armaturer vandt umiddelbart derefter international anerkendelse fra f.eks: Museum of Modern Art i New York, Kunstgewerbemuseum i Köln, Cincinnati Art Museum og VOLA KV1 blev allerede i 1974 optaget i MoMA's permanente designsamling.

Arkitekter verden over anerkender VOLA som en ægte markør for kvalitet og VOLA produkterne er valgt til nogle af de fi neste private huse og offentlige bygninger verden over, hvor prisbelønnet design kombineres med prisbelønnet arkitektur.

Mange års vedholdende arbejde med håndværk, materialer og de originale VOLA proportioner har bekræftet vores position i dansk designs frontlinje – og gjort VOLA til et ofte efterlignet designikon rundt om i verden. Uden at efterligningerne dog har kunnet hamle op med originalen.

## Langtidsholdbart design og kvalitet produceret i Danmark

Meget har ændret sig i verden siden 1968 med stigende forbrug og begrænsede ressourcer, men vi ved af erfaring, at godt design kan og skal holde i generationer. Jo længere levetid et produkt har, jo mindre er det miljømæssige aftryk. Vi leverer stadig reservedele til alle VOLA produkter – også dem, der er mere end 50 år gamle. Skulle kundens behov ændre sig over tid, giver modulsystemet mulighed for at tilpasse produktet.

Alle VOLA armaturer ordreproduceres på vores fabrik i Horsens. Produktionen er baseret på LEAN tankegangen, hvor en af grundtankerne er at reducere spild af enhver art. I fabrikken genbruges vandet i produktionen, og alle metalspånere genanvendes. VOLA er både miljøcertificeret (ISO 14001) og arbejdsmiljøcertificeret (ISO 18001). Alle dele i VOLA armaturerne, der er i berøring med drikkevand, produceres af blyfrit materiale. Hvert trin i produktionen fra modtageinspektion af den rå messing, til trykprøvning af det færdige armatur, er underkastet virksomhedens strenge kvalitetskontrolsystem, iht. ISO 9001.

VOLA giver brugerne mulighed for at bruge netop den mængde vand, de ønsker. De forskellige muligheder for vandbesparelse kan, efter forudgående aftale, ses og afprøves i VOLA showrooms: Frederiksborggade 43 1. tv i København, Kystvejen 5 i Aaahus og VOLA Academy ved fabrikken i Horsens. På [www.vola.dk](http://www.vola.dk) kan hver husstand desuden beregne, hvor meget den kan spare ved at benytte vandsparer i deres VOLA armaturer.

# Generel information

---

## Modulsystem

Arne Jacobsen designede VOLA serien som et modulært system, der tog udgangspunkt i VOLA 111. Modulsystemet består af ventiler, greb, tude, dækplader/rosetter og tilbehør som kan sammensættes til kombinationer, der kan opfylde ethvert ønske om betjeningsvenlige armaturer til køkken og bad.

Indbygningsventilerne findes i mange forskellige varianter, der bl.a. gør det muligt at placere greb og udløb uafhængigt af hinanden. Dermed giver VOLA frihed til at skabe et rum, der opfylder brugerens individuelle ønsker om indretning og funktion. Armaturerne leveres med kort, mellem eller langt betjeningsgreb alt efter brugerens behov. Grebene er udskiftelige, så armaturet kan ombygges i takt med, at brugerens behov ændres.

Alle armaturer leveres med standardtud, der passer til håndvask, køkkenvask, badekar og bidet. Alle tude kan leveres i specielle længder tilpasset det enkelte formål. VOLA serien har rosetter og dækplader, der passer til alle greb, udløbstude og tilbehørsdele. Ved sammensætningen af den enkelte kombination kan der frit vælges mellem rosetter og dækplader.

## Vedligeholdelse

Den farvede og forkromede overflade aftørres dagligt med en fugtig klud. Brug af rengøringsmidler er ikke nødvendig. Den farvede overflade tåler ikke baser, den forkromede overflade tåler ikke syre. Den rustfri overflade tåler ikke klorholdige rengøringsmidler og sprit. Messing natur patinerer, hvis overfladen ikke vedligeholdes med Brasso eller lignende og vi gør opmærksom på, at de enkelte dele patinerer forskelligt.

For at sikre VOLA armaturets perfekte funktion skal luftindblandere og filtre renses regelmæssigt for kalk, ved at de lægges i hvid husholdningseddike nogle timer. Komplette service-sæt med o-ringe, luftindblandere og andre slidbare dele fås til alle VOLA armaturer gennem de lokale VVS-forhandlere.

**Se også [www.vola.dk](http://www.vola.dk) for teknisk information.**

## Overflader

---

VOLA	Farve	Kode	VOLA	Farve	Kode
02	Grå	RAL 7032	16	Krom	
04	Blå*	RAL 5010	17	Blank sort	RAL 9005
05	Orange*	RAL 2008	18	Blank hvid*	RAL 9016
06	Lysegrøn	RAL 6018	19	Messing natur**	
08	Gul*	RAL 1023	20	Børstet krom	
09	Koksgrå	RAL 7012	21	Mørkerød	RAL 3002
12	Mokka*	RAL 8016	25	Pink	RAL 4003
14	Orange-rød*	RAL 2002	27	Mat sort	RAL 9005
15	Mørkeblå*	RAL 5003	28	Mat hvid*	RAL 9016
			40	Børstet rustfrit stål	

RS frontplader:

Hvid RAL 9016

Sort RAL 0002500 D2 design

\* Ikke helt identisk med RAL-farven.

\*\* Armaturer og tilbehør i farve 19, messing natur er sammensat af forskellige delelementer, der kan patinere forskelligt.

---

### Priskolonne 1:

Farver+16, omfatter artikler med forkromet overflade (farve 16) samt farvede overflader (farverne 02 - 28).

### Priskolonne 2:

19+20, omfatter artikler i messing natur (farve 19) og børstet krom (farve 20).

### Priskolonne 3:

40, omfatter artikler i børstet rustfrit stål.

Priserne er vejledende forbruger priser inkl. moms. Der tages forbehold for prisændringer og evt. trykfejl.

# Bestillingsnøgle til kombinationer

## Bestillingsnøgle

VOLA serien er opbygget som et modulsystem bestående af ventiler, greb, tude, dækplader og tilbehør. Disse dele kan kombineres på utallige måder efter brugerens krav til funktion og design. Efterfølgende er vist nogle eksempler. VOLA salgskontor står gerne til rådighed med yderligere information.

Indbygningsarmaturer leveres alle med pex sikringsbox.

VOLA håndbrusere leveres som standard med 1500 mm metalslange i krom. Brusere i farve 17 og farve 27 leveres med sort metalslange. Såfremt der ønskes plastslange eller anden længde slange (1250 mm, 1750 mm eller 2000 mm) oplyses dette ved bestilling.

## Bestillingsnøgle

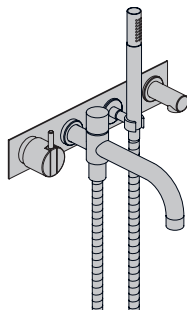

### 2144DT8T3

Et-grebsblander med fast afgangsmuffe og greb NR21  
 Kartud med omskifter for håndbruser inkl. håndbruser (T2)  
 Fire-hulsplade  
 Håndbruserholder  
 Sæbemagnet

2100				
	040D			
	2004			
			T8	
				T3
<hr/>				
<b>Bestillingsnummer</b>	<b>2144DT8T3</b>			

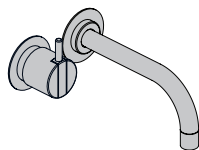

### 111



Et-grebsblander med fast afgangsmuffe og greb NR18  
 160 mm fast tud  
 Rosetter 3001, 001

100		
	010	
	001	
<hr/>		
<b>Bestillingsnummer</b>	<b>111</b>	

## Armaturer til håndvask

			Pris inkl. moms		
Bestillingsnr. (VVS nr.)			Farver + 16	19 + 20	40
	<b>HV1</b> (715211.0xx)	Et-grebsblender med keramisk ventilenhed, fast tud med vandbesparende luftindblender. Højde: 120 mm. Hulstørrelse: 32 mm.	5.660,00	7.465,00	7.975,00
	<b>HV1M</b> (715211.1xx)	Som HV1, men med mellemlangt greb.	6.040,00	7.965,00	8.510,00
	<b>HV1L</b> (715211.2xx)	Som HV1, men med langt greb.	6.040,00	7.965,00	8.510,00
	<b>HV1EB</b> †	Som HV1, men til trykløs elektrisk vandvarmer.	7.950,00	10.490,00	11.200,00
	<b>HV1EB/150</b> †	Som HV1EB, men med tudlængde 150 mm.	8.610,00	11.365,00	12.130,00
	<b>HV1+30</b> (701602.0xx)	Som HV1, men med højde 150 mm.	6.745,00	8.895,00	9.505,00
	<b>HV1M+30</b> (701602.1xx)	Som HV1+30, men med mellemlangt greb.	7.125,00	9.395,00	10.040,00
	<b>HV1L+30</b> (701602.2xx)	Som HV1/30, men med langt greb.	7.125,00	9.395,00	10.040,00
	<b>HV1+30/150</b> (701605.0xx)	Som HV1M+30, med tudlængde 150 mm.	7.425,00	9.790,00	10.460,00
	<b>HV1M+30/150</b> (701605.1xx)	Som HV1M+30/150, men med mellemlangt greb.	7.805,00	10.290,00	10.995,00
	<b>HV1+170</b> (701603.0xx)	Som HV1, men med højde 290 mm.	7.085,00	9.345,00	9.980,00
	<b>HV1M+170</b> (701603.1xx)	Som HV1+170, men med mellemlangt greb.	7.465,00	9.845,00	10.515,00
	<b>HV1L+170</b> (701603.2xx)	Som HV1+170, men med langt greb.	7.465,00	9.845,00	10.515,00
	<b>HV1+170/150</b>	Som HV1+170, men med tudlængde 150 mm.	7.765,00	10.240,00	10.935,00
	<b>HV1M+170/150</b>	Som HV1+170/150, men med mellemlangt greb.	8.145,00	10.740,00	11.470,00
	<b>HV1L+170/150</b>	Som HV1+170/150, men med langt greb.	8.145,00	10.740,00	11.470,00
	<b>HV3</b> (715211.3xx)	Et-grebsblender med keramisk ventilenhed, fast tud med vandbesparende luftindblender og løft-op bundventil 1¼". Højde: 120 mm. Hulstørrelse: 32 mm. Bundventilens overdel (VR1765), der monteres gennem vasken, leveres i krom til farve 40 og farvet HV3 armatur.	8.430,00	11.115,00	11.875,00
	<b>HV3M</b> (715211.4xx)	Som HV3, men med mellemlangt greb.	8.810,00	11.615,00	12.410,00
	<b>HV3L</b> (715211.5xx)	Som HV3, men med langt greb.	8.810,00	11.615,00	12.410,00
	<b>HV3/150</b> (702311.0xx)	Som HV3, men med tudlængde 150 mm.	9.090,00	11.990,00	12.805,00
	<b>HV3+30</b> (702312.0xx)	Som HV3, men med højde 150 mm.	9.515,00	12.545,00	13.405,00
	<b>HV3M+30</b> (702312.1xx)	Som HV3+30, men med mellemlangt greb.	9.895,00	13.045,00	13.940,00
	<b>HV3+170</b> (702313.0xx)	Som HV3, men med højde 290 mm.	9.855,00	12.995,00	13.880,00

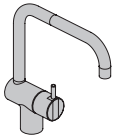
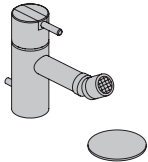
## Armaturer til håndvask og bidet

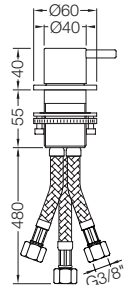
			Pris inkl. moms		
Bestillingsnr. (VVS nr.)			Farver + 16	19 + 20	40
	<b>KV1</b> (715221.0xx)	Et-grebsblander med keramisk ventilenhed, dobbelt svingbar tud, vandbesparende luftindblander. Højde: 235 mm. Hulstørrelse: Ø32 mm.	10.205,00	13.465,00	14.375,00
	<b>KV1M</b> (715221.1xx)	Som KV1, men med mellemlangt greb.	10.585,00	13.965,00	14.910,00
	<b>KV1L</b> (715221.2xx)	Som KV1, men med langt greb.	10.585,00	13.965,00	14.910,00
	<b>KV1/250</b>	Som KV1, men med udlæg 250 mm.	10.575,00	13.955,00	14.895,00
	<b>KV1/300</b>	Som KV1, men med udlæg 300 mm.	10.575,00	13.955,00	14.895,00
	<b>KV1M/250</b>	Som KV1/250, men med mellemlangt greb.	10.955,00	14.455,00	15.430,00
	<b>KV1EB</b> †	Som KV1, men til trykløs elektrisk vandvarmer.	12.390,00	16.350,00	17.455,00
	<b>HV4</b> (715215.0xx)	Et-grebsblander med keramisk ventilenhed, fast tud, med justerbar luftindblander og løft-op bundventil 1¼". Højde: 120 mm. Hulstørrelse: 32 mm. Bundventilens overdel (VR1765), der monteres gennem vasken, leveres i krom til farvet HV4 armatur.	9.320,00	12.295,00	13.130,00
	<b>HV4M</b> (715215.1xx)	Som HV4, men med mellemlangt greb.	9.700,00	12.795,00	13.665,00
	<b>HV4L</b> (715215.2xx)	Som HV4, men med langt greb.	9.700,00	12.795,00	13.665,00
	<b>001</b> (727646.0xx)	60 mm dækroset. Hul Ø30 mm.	240,00	315,00	335,00
	<b>500</b> (715125.5xx)	Et-grebsblander til sargmontage. Hulstørrelse: 42 mm.	7.160,00	9.455,00	10.090,00
	<b>500M</b> (715125.6xx)	Som 500, men med mellemlangt greb.	7.540,00	9.955,00	10.625,00
	<b>500L</b> (715125.7xx)	Som 500, men med langt greb.	7.540,00	9.955,00	10.625,00
					

## Armaturer til håndvask og bidet





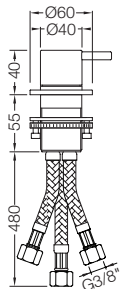

Bestillingsnr. (VVS nr.)	Pris inkl. moms		
	Farver + 16	19 + 20	40
<b>2500</b> (715125.1xx)	7.160,00	9.455,00	10.090,00





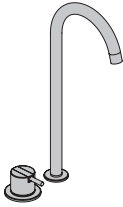

Et-grebsblender til sargmontage.  
Hulstørrelse: 42 mm.



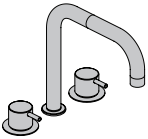
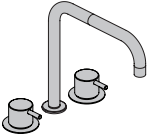

## Armaturer til håndvask

		Pris inkl. moms			
Bestillingsnr. (VVS nr.)		Farver + 16	19 + 20	40	
	<b>590</b> (715237.0xx)	Et-grebsblender med keramisk ventilenhed, til sargmontage 500, dobbelt svingbar tud 090 med vandbesparende luftindblander. Højde: 210 mm. Hulstørrelse, blander: 42 mm. Hulstørrelse, tud: 22 mm.	10.220,00	13.425,00	14.315,00
	<b>590M</b> (715237.1xx)	Som 590, men med mellemlangt greb.	10.600,00	13.925,00	14.850,00
	<b>590L</b> (715237.2xx)	Som 590, men med langt greb.	10.600,00	13.925,00	14.850,00
	<b>590A</b> (715238.0xx)	Et-grebsblender med keramisk ventilenhed, til sargmontage 500, svingbar tud 090A med vandbesparende luftindblander. Højde: 110 mm. Hulstørrelse, blander: 42 mm. Hulstørrelse, tud: 22 mm.	9.565,00	12.560,00	13.390,00
	<b>590B</b> (715239.0xx)	Et-grebsblender med keramisk ventilenhed, til sargmontage 500, svingbar tud 090B med vandbesparende luftindblander. Højde: 185 mm. Hulstørrelse, blander: 42 mm. Hulstørrelse, tud: 22 mm.	10.010,00	13.145,00	14.015,00
	<b>590G</b> (715240.0xx)	Et-grebsblender med keramisk ventilenhed, til sargmontage 500, svingbar tud 090G med vandbesparende luftindblander. Højde: 185 mm. Hulstørrelse, blander: 42 mm. Hulstørrelse, tud: 22 mm.	10.010,00	13.145,00	14.015,00
	<b>590H</b> (715241.0xx)	Et-grebsblender med keramisk ventilenhed, til sargmontage 500, svingbar tud 090H med vandbesparende luftindblander. Højde: 265 mm. Hulstørrelse, blander: 42 mm. Hulstørrelse, tud: 22 mm.	10.220,00	13.425,00	14.315,00
	<b>590V</b> (715242.0xx)	Et-grebsblender med keramisk ventilenhed, til sargmontage 500, svingbar tud, 090V med vandbesparende luftindblander. Højde: 355 mm. Hulstørrelse, blander: 42 mm. Hulstørrelse, tud: 22 mm.	10.220,00	13.425,00	14.315,00
	<b>520</b>	Et-grebsblender med keramisk ventilenhed til sargmontage 500, løs afgangsmuffe 200M, 225 mm fast tud 020 med vandbesparende luftindblander, 60 mm dækroset 001.	10.400,00	13.235,00	14.020,00

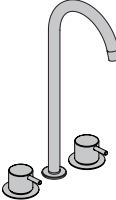
## Armaturer til håndvask

		Pris inkl. moms			
Bestillingsnr. (VVS nr.)		Farver + 16	19 + 20	40	
	<b>KV3</b>	To-grebsblander med keramiske ventiler bestående af stopventil S50D, stopventil S50DH og dobbelt svingbar tud 090D. Fleksible slanger og T-stk medleveres. Højde: 220 mm. Tilgang/afgang: ½". Hulstørrelse, ventiler: 30 mm. Hulstørrelse, tud: 22 mm.	10.250,00	12.095,00	12.610,00
	<b>KV4</b>	To-grebsblander med keramiske ventiler, stopventil S50D, stopventil S50DH og dobbelt svingbar tud 090 med vandbesparende luftindblander. Fleksible slanger og T-stk medleveres. Højde: 210 mm. Tilgang/afgang: ½". Hulstørrelse, ventiler: 30 mm. Hulstørrelse, tud: 22 mm.	9.920,00	11.665,00	12.150,00
	<b>HV5</b>	To-grebsblander med keramiske ventiler bestående af stopventil S50D, stopventil S50DH og svingbar tud 090A med vandbesparende luftindblander. Fleksible slanger og T-stk medleveres. Højde: 110 mm. Tilgang/afgang: ½". Hulstørrelse, ventiler: 30 mm. Hulstørrelse, tud: 22 mm.	9.595,00	11.235,00	11.685,00
	<b>HV8</b>	To-grebsblander med keramiske ventiler bestående af stopventil S50D, stopventil S50DH og svingbar tud 090B med vandbesparende luftindblander. Fleksible slanger og T-stk medleveres. Højde: 185 mm. Tilgang/afgang: ½". Hulstørrelse, ventiler: 30 mm. Hulstørrelse, tud: 22 mm.	10.035,00	11.820,00	12.310,00
	<b>KV10</b>	To-grebsblander med keramiske ventiler bestående af stopventil S50D, stopventil S50DH og svingbar tud 090G med vandbesparende luftindblander. Fleksible slanger og T-stk medleveres. Højde: 185 mm. Tilgang/afgang: ½". Hulstørrelse, ventiler: 30 mm. Hulstørrelse, tud: 22 mm.	10.035,00	11.820,00	12.310,00
	<b>KV15</b>	To-grebsblander med keramiske ventiler, stopventil S50D, stopventil S50DH og svingbar tud 090H med vandbesparende luftindblander. Højde: 265 mm. Fleksible slanger og T-stk medleveres. Tilgang/afgang: ½". Hulstørrelse, ventiler: 30 mm. Hulstørrelse, tud: 22 mm.	10.250,00	12.100,00	12.610,00
	<b>HV10</b>	To-grebsblander med keramiske ventiler bestående af stopventil S50D, stopventil S50DH og svingbar tud 090V med vandbesparende luftindblander. Fleksible slanger og T-stk medleveres. Højde: 355 mm. Tilgang/afgang: ½". Hulstørrelse, ventiler: 30 mm. Hulstørrelse, tud: 22 mm.	10.250,00	12.100,00	12.610,00

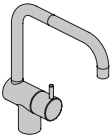
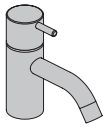
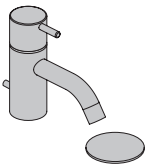
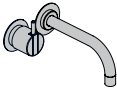

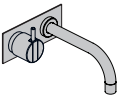
## Armaturer til håndvask

			Pris inkl. moms		
Bestillingsnr. (VVS nr.)			Farver + 16	19 + 20	40
	<b>KV8</b>	Ventil til én slags vand, med keramisk ventil, dobbelt svingbar tud med vandbesparende luftindblander. Højde: 235 mm. Hulstørrelse: 32 mm.	9.200,00	12.140,00	12.965,00
	<b>RB1</b>	Ventil til én slags vand, med keramisk ventil, fast tud med vandbesparende luftindblander. Højde: 120 mm. Hulstørrelse: 32 mm.	3.700,00	4.880,00	5.210,00
	<b>RB1M</b>	Som RB1, men med mellemlangt greb.	4.460,00	5.885,00	6.280,00
	<b>RB1L</b>	Som RB1, men med langt greb.	4.460,00	5.885,00	6.280,00
	<b>RB1/150</b>	Som RB1, men med udlæg 150 mm.	4.360,00	5.755,00	6.140,00
	<b>RB3</b>	Ventil til én slags vand, med keramisk ventil, fast tud med vandbesparende luftindblander og løft-op bundventil 1¼". Hulstørrelse: 32 mm. Højde: 120 mm. Bundventilens overdel (VR1765), der monteres gennem vasken, leveres i krom til farve 40 og farvet RB3 armatur.	6.470,00	8.530,00	9.110,00
	<b>111</b> (717731.7xx)	Et-grebsblander med fast tud.	11.510,00	12.345,00	12.580,00
	<b>111UP</b>	Et-grebsblander med keramisk ventilenhed 100.	8.885,00	-	-
	<b>111AP</b>	Greb NR28, 160 mm fast tud 010 med vandbesparende luftindblander, 60 mm dækrosetter: 001, 3001.	2.625,00	3.460,00	3.695,00
	<b>111M</b> (717731.8xx)	Som 111, men med mellemlangt greb.	11.890,00	12.845,00	13.115,00
	<b>111L</b> (717731.9xx)	Som 111, men med langt greb.	11.890,00	12.845,00	13.115,00
	<b>111X</b> (717730.7xx)	Et-grebsblander med fast tud og greb til højre.	12.950,00	13.785,00	14.020,00
	<b>111XUP</b>	Et-grebsblander med keramisk ventilenhed 100X.	10.325,00	-	-
	<b>111XAP</b>	Greb NR28, 160 mm fast tud 010 med vandbesparende luftindblander, 60 mm dækrosetter: 001, 3001.	2.625,00	3.460,00	3.695,00
	<b>111XM</b> (717730.8xx)	Som 111X, men med mellemlangt greb.	13.330,00	14.285,00	14.555,00
	<b>111XL</b> (717730.9xx)	Som 111X, men med langt greb.	13.330,00	14.285,00	14.555,00
	<b>112</b> (717742.7xx)	Et-grebsblander med fast tud.	11.560,00	12.410,00	12.655,00
	<b>112UP</b>	Et-grebsblander med keramisk ventilenhed 100.	8.885,00	-	-
	<b>112AP</b>	Greb NR28, 160 mm fast tud 010 med vandbesparende luftindblander, to-hulsplade 60 x 153 mm 3002.	2.675,00	3.525,00	3.770,00
	<b>112M</b> (717742.8xx)	Som 112, men med mellemlangt greb.	11.940,00	12.910,00	13.190,00
	<b>112L</b> (717742.9xx)	Som 112, men med langt greb.	11.940,00	12.910,00	13.190,00

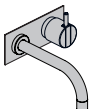
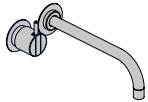
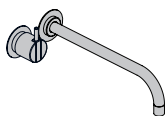
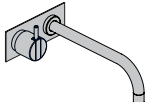
## Armaturer til håndvask

		Pris inkl. moms			
Bestillingsnr. (VVS nr.)		Farver + 16	19 + 20	40	
	<b>112X</b> (717746.7xx)	Et-grebsblander med fast tud og greb til højre.	13.000,00	13.850,00	14.095,00
	<b>112XUP</b>	Et-grebsblander med keramisk ventilenhed 100X	10.325,00	-	-
	<b>112XAP</b>	Greb NR28, 160 mm fast tud 010 med vandbesparende luftindblander, to-hulsplade 60 x 153 mm 3002.	2.675,00	3.525,00	3.770,00
	<b>121</b> (717732.7xx)	Et-grebsblander med fast tud.	11.890,00	12.850,00	13.115,00
	<b>121UP</b>	Et-grebsblander med keramisk ventilenhed 100.	8.885,00	-	-
	<b>121AP</b>	Greb NR28, 225 mm fast tud 020 med vandbesparende luftindblander, 60 mm dækrosetter: 001, 3001.	3.005,00	3.965,00	4.230,00
	<b>121M</b> (717732.8xx)	Som 121, men med mellemlangt greb.	12.270,00	13.350,00	13.650,00
	<b>121L</b> (717732.9xx)	Som 121, men med langt greb.	12.270,00	13.350,00	13.650,00
	<b>121X</b> (717735.7xx)	Som 121, men med greb til højre.	13.330,00	14.290,00	14.555,00
	<b>121/300</b>	Som 121, men med tudlængde 300 mm.	12.270,00	13.350,00	13.650,00
	<b>121X/300</b>	Som 121/300, men med greb til højre.	13.710,00	14.790,00	15.090,00
	<b>122</b> (717745.7xx)	Et-grebsblander med fast tud.	11.940,00	12.915,00	13.190,00
	<b>122UP</b>	Et-grebsblander med keramisk ventilenhed 100.	8.885,00	-	-
	<b>122AP</b>	Greb NR28, 225 mm fast tud 020 med vandbesparende luftindblander, to-hulsplade 60 x 153 mm 3002.	3.055,00	4.030,00	4.305,00
	<b>122M</b> (717745.8xx)	Som 122, men med mellemlangt greb.	12.320,00	13.415,00	13.725,00
	<b>122L</b> (717745.9xx)	Som 122, men med langt greb.	12.320,00	13.415,00	13.725,00
	<b>122X</b> (717736.7xx)	Som 122, men med greb til højre.	13.380,00	14.355,00	14.630,00

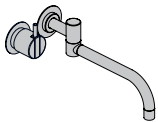
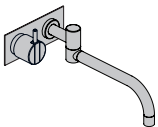
## Armaturer til håndvask

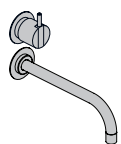
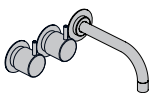
			Pris inkl. moms		
Bestillingsnr. (VVS nr.)			Farver + 16	19 + 20	40
	<b>131</b> (717769.7xx)	Et-grebsblander med dobbelt svingbar tud.	12.765,00	14.005,00	14.350,00
	<b>131UP</b>	Et-grebsblander med keramisk ventilenhed 100.	8.885,00	-	-
	<b>131AP</b>	Greb NR28, 250 mm dobbelt svingbar tud 030 med vandbesparende luftindblander, 60 mm dækrosetter: 001, 3001.	3.880,00	5.120,00	5.465,00
	<b>131M</b> (717769.8xx)	Som 131, men med mellemlangt greb.	13.145,00	14.505,00	14.885,00
	<b>131L</b> (717769.9xx)	Som 131, men med langt greb.	13.145,00	14.505,00	14.885,00
	<b>131X</b> (717737.7xx)	Som 131, men med greb til højre.	14.205,00	15.445,00	15.790,00
	<b>132</b> (717768.7xx)	Et-grebsblander med dobbelt svingbar tud.	12.815,00	14.070,00	14.425,00
	<b>132UP</b>	Et-grebsblander med keramisk ventilenhed 100.	8.885,00	-	-
	<b>132AP</b>	Greb NR28, 250 mm dobbelt svingbar tud 030 med vandbesparende luftindblander, to-hulsplade 60 x 153 mm 3002.	3.930,00	5.185,00	5.540,00
	<b>132M</b> (717768.8xx)	Som 132, men med mellemlangt greb.	13.195,00	14.570,00	14.960,00
	<b>132L</b> (717768.9xx)	Som 132, men med langt greb.	13.195,00	14.570,00	14.960,00
	<b>311</b> (717733.7xx)	Et-grebsblander for lodret montage med fast tud.	13.215,00	14.050,00	14.285,00
	<b>311UP</b>	Et-grebsblander med keramisk ventilenhed 300.	10.590,00	-	-
	<b>311AP</b>	Greb NR28, 160 mm fast tud 010 med vandbesparende luftindblander, 60 mm dækrosetter: 001, 3001.	2.625,00	3.460,00	3.695,00
	<b>321</b> (717734.7xx)	Et-grebsblander for lodret montage med fast tud.	13.595,00	14.555,00	14.820,00
	<b>321UP</b>	Et-grebsblander med keramisk ventilenhed 300.	10.590,00	-	-
	<b>321AP</b>	Greb NR28, 225 mm fast tud 020 med vandbesparende luftindblander, 60 mm dækrosetter: 001, 3001.	3.005,00	3.965,00	4.230,00
	<b>321/200</b>	Som 321, men med 200 mm fast tud 020/200.	13.975,00	15.055,00	15.355,00
	<b>611</b> (717770.7xx)	To-grebsblander med fast tud.	11.280,00	12.285,00	12.565,00
	<b>611UP</b>	To-grebsblander med keramisk ventilenhed 600.	8.110,00	-	-
	<b>611AP</b>	2 stk. greb NR17, 160 mm fast tud 010 med vandbesparende luftindblander, 60 mm dækrosetter: 1 stk. 001, 2 stk. 001G.	3.170,00	4.175,00	4.455,00
	<b>621</b> (717782.7xx)	Som 611, men med 225 mm fast tud 020.	11.660,00	12.790,00	13.100,00

## Armaturer til håndvask

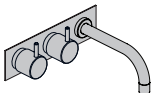
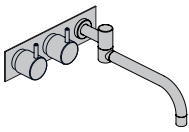
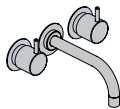
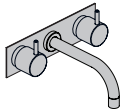
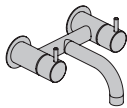
		Pris inkl. moms			
Bestillingsnr. (VVS nr.)		Farver + 16	19 + 20	40	
	<b>613K</b> (717771.7xx)	To-grebsblander med fast tud.	11.350,00	12.385,00	12.675,00
	<b>613KUP</b>	To-grebsblander med keramisk ventilenhed 600.	8.110,00	-	-
	<b>613KAP</b>	2 stk. greb NR17, 160 mm fast tud 010 med vandbesparende luftindblander, tre-hulsplade 60 x 230 mm 003K.	3.240,00	4.275,00	4.565,00
	<b>633K</b> (717778.7xx)	To-grebsblander med dobbelt svingbar tud.	12.605,00	14.045,00	14.445,00
	<b>633KUP</b>	To-grebsblander med keramisk ventilenhed 600.	8.110,00	-	-
	<b>633KAP</b>	2 stk. greb NR17, 250 mm dobbelt svingbar tud 030 med vandbesparende luftindblander, tre-hulsplade 60 x 231 mm 003K.	4.495,00	5.935,00	6.335,00
	<b>1511</b> (717786.7xx)	To-grebsblander med fast tud.	12.480,00	13.485,00	13.765,00
	<b>1511UP</b>	To-grebsblander med keramiske ventiler 1500.	9.310,00	-	-
	<b>1511AP</b>	2 stk. greb NR17, 160 mm fast tud med vandbesparende luftindblander 010, 60 mm dækrosetter: 1 stk. 001, 2 stk. 001G.	3.170,00	4.175,00	4.455,00
	<b>1521</b> (717787.7xx)	Som 1511, men med 225 mm fast tud 020.	12.860,00	13.990,00	14.300,00
	<b>1513K</b> (717788.7xx)	To-grebsblander med fast tud.	12.550,00	13.585,00	13.875,00
	<b>1513KUP</b>	To-grebsblander med keramiske ventiler 1500	9.310,00	-	-
	<b>1513KAP</b>	2 stk. greb NR17, 160 mm fast tud 010 med vandbesparende luftindblander, tre-hulsplade 60 x 231 mm 003B.	3.240,00	4.275,00	4.565,00
	<b>1611</b>	To-grebsblander med keramiske ventiler til udvendig montering, svingbar tud med vandbesparende M22 luftindblander 1610, 2 stk. 60 mm dækrosetter 001G. Frenspring fra væg: 170 mm. Centerafstand: 140-160 mm. Tilslutning: 1/2". Excentriske forskruninger medleveres.	11.130,00	14.680,00	15.670,00
	<b>1621</b>	Som 1611, men med frenspring 220 mm.	11.510,00	15.185,00	16.210,00

Vandbegrænser på 3½ l/m medfølger, skal monteres af montør.

## Elektroniske armaturer til håndvask

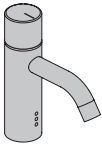
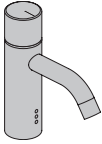
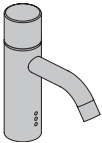
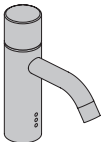
Bestillingsnr. (VVS nr.)			Pris inkl. moms		
			Farver + 16	19 + 20	40
	<b>HV1E</b>	Elektronisk blander med fast tud. Temperaturen indstilles ved, at grebet drejes. Til batteri. Højde: 150 mm. Hulstørrelse: 32 mm. Elektronikbox VR2618 medleveres.	13.930,00	16.635,00	17.390,00
	<b>HV1E2</b>	Som HV1E, med pind på greb.	13.930,00	16.635,00	17.390,00
	<b>HV1E/150</b>	Som HV1E, men med tudlængde 150 mm.	14.610,00	17.530,00	18.345,00
	<b>HV1ET36</b>	Som HV1E, men med bordmonteret sæbedispenser T36.	16.770,00	20.380,00	21.390,00
	<b>HV1EN</b>	Elektronisk blander med fast tud. Temperaturen indstilles ved, at grebet drejes. Inkl. transformer til net. Højde: 150 mm. Hulstørrelse: 32 mm. Elektronikbox VR2618 medleveres.	14.465,00	17.170,00	17.925,00
	<b>HV1EN2</b>	Som HV1EN, men med pind på greb.	14.465,00	17.170,00	17.925,00
	<b>HV1EN/150</b>	Som HV1EN, men med tudlængde 150 mm.	15.145,00	18.065,00	18.880,00
	<b>RB1E</b>	Elektronisk ventil til én slags vand, med fast tud. Til batteri. Højde: 150 mm. Hulstørrelse: 32 mm. Elektronikbox VR2617 medleveres.	10.180,00	12.255,00	12.840,00
	<b>RB1EN</b>	Elektronisk ventil til én slags vand, med fast tud. Inkl. transformer til net. Højde: 150 mm. Hulstørrelse: 32 mm. Elektronikbox VR2617 medleveres.	10.715,00	12.790,00	13.375,00
	<b>RB1EN/150</b>	Som RB1EN, men med tudlængde 150 mm.	11.395,00	13.685,00	14.330,00

## Elektroniske indbygningsarmaturer

			Pris inkl. moms		
Bestillingsnr. (VVS nr.)			Farver + 16	19 + 20	40
	<b>4311</b>	Indbygningsventil til én slags vand, til berøringsfri betjening for lodret montage. Sensor plan med væg. Elektronikboks VR2617 medleveres.	15.270,00	16.285,00	16.615,00
	<b>4311UP</b>	Indbygningsventil til berøringsfri betjening 4300, sensor kabel VR509.	12.065,00	-	-
	<b>4311AP</b>	160 mm fast tud 010, sensor VR510 plan med væg, 60 mm dækrosetter: 001, VR512.	3.205,00	4.220,00	4.550,00
	<b>4312</b>	Som 4311, men med to-hulsplade 60 x 195 mm 4002V.	16.055,00	17.325,00	17.680,00
	<b>4321</b>	Indbygningsventil til én slags vand, til berøringsfri betjening for lodret montage. Sensor plan med væg. Elektronikbox VR2617 medleveres.	15.650,00	16.790,00	17.150,00
	<b>4321UP</b>	Indbygningsventil til berøringsfri betjening 4300, sensor kabel VR509.	12.065,00	-	-
	<b>4321AP</b>	225 mm fast tud 020, sensor VR510 plan med væg, 60 mm dækrosetter: 001, VR512. Elektronikboks VR2617 medleveres	3.585,00	4.725,00	5.085,00
	<b>4322</b>	Som 4321, men med to-hulsplade 60 x 195 mm 4002V.	16.435,00	17.830,00	18.215,00
	<b>4811</b>	Indbygningsventil til én slags vand, til berøringsfri betjening. Sensor plan med væg. Elektronikbox VR2617 medleveres.	15.270,00	16.285,00	16.615,00
	<b>4811UP</b>	Indbygningsventil til berøringsfri betjening 4800, sensor kabel VR509.	12.065,00	-	-
	<b>4811AP</b>	160 mm fast tud 010, sensor VR510 plan med væg, 60 mm dækrosetter 001, VR512.	3.205,00	4.220,00	4.550,00
	<b>4812</b>	Som 4811, men med to-hulsplade 60 x 231 mm 4002L.	16.055,00	17.325,00	17.680,00
	<b>4821</b>	Indbygningsventil til én slags vand, til berøringsfri betjening. Sensor plan med væg. Elektronikbox VR2617 medleveres.	15.650,00	16.790,00	17.150,00
	<b>4821UP</b>	Indbygningsventil til berøringsfri betjening 4800, sensor kabel VR509.	12.065,00	-	-
	<b>4821AP</b>	225 mm fast tud 020, sensor VR510 plan med væg, 60 mm dækrosetter: 001, VR512.	3.585,00	4.725,00	5.085,00
	<b>4822</b>	Som 4821, men med to-hulsplade 60 x 231 mm 4002L.	16.435,00	17.830,00	18.215,00
	<b>4911</b>	Indbygningsblander til berøringsfri betjening. Sensor plan med væg. Elektronikboks VR2618 medleveres.	23.600,00	25.035,00	25.480,00
	<b>4911UP</b>	Indbygningsblander til berøringsfri betjening 4900, sensor kabel VR509.	19.090,00	-	-
	<b>4911AP</b>	Greb NR41, 160 mm fast tud 010, sensor VR510 plan med væg, 60 mm dækrosetter: 001, 3001, VR512. Elektronikbox VR2618 medleveres.	4.510,00	5.945,00	6.390,00
	<b>4913</b>	Som 4811, men med tre-hulsplade 60 x 309 mm 4003.	24.405,00	26.105,00	26.580,00

**Vandbegrænser på 3½ l/m medfølger, skal monteres af montør.**

# Elektroniske indbygningsarmaturer

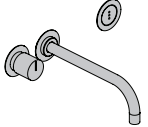
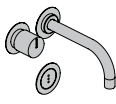
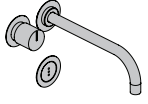
Bestillingsnr. (VVS nr.)		Pris inkl. moms			
		Farver + 16	19 + 20	40	
	<b>4921</b>	Indbygningsblander til berøringsfri betjening. Sensor plan med væg. Elektronikboks VR2618 medleveres.	23.980,00	25.540,00	26.015,00
	<b>4921UP</b>	Indbygningsblander til berøringsfri betjening 4900, sensor kabel VR509.	19.090,00	-	-
	<b>4921AP</b>	Greb NR41, 225 mm fast tud 020, sensor VR510 plan med væg, 60 mm dækrosetter: 001, 3001, VR512.	4.890,00	6.450,00	6.925,00
	<b>4923</b>	Som 4921, men med tre-hulsplade 60 x 309 mm 4003.	24.785,00	26.610,00	27.115,00
	<b>4911VS</b>	Indbygningsblander til berøringsfri betjening. Sensor plan med væg. Elektronikboks VR2618 medleveres.	23.600,00	25.035,00	25.480,00
	<b>4911VSUP</b>	Indbygningsblander til berøringsfri betjening 4900VS, sensor kabel VR509.	19.090,00	-	-
	<b>4911VSAP</b>	Greb NR41, 160 mm fast tud 010, sensor VR510 plan med væg, 60 mm dækrosetter: 001, 3001, VR512.	4.510,00	5.945,00	6.390,00
	<b>4911VSX</b>	Som 4911VS, men med greb til højre.	23.600,00	25.035,00	25.480,00
	<b>4921VS</b>	Indbygningsblander til berøringsfri betjening. Sensor plan med væg. Elektronikbox VR2618 medleveres,	23.980,00	25.540,00	26.015,00
	<b>4921VSUP</b>	Indbygningsblander til berøringsfri betjening 4900VS, sensor kabel VR509.	19.090,00	-	-
	<b>4921VSAP</b>	Greb NR41, 225 mm fast tud 020, sensor VR510 plan med væg, 60 mm dækrosetter: 001, 3001, VR512.	4.890,00	6.450,00	6.925,00
	<b>4921VSX</b>	Som 4921VS, men med greb til højre.	23.980,00	25.540,00	23.640,00
	<b>VR2623</b>	Transformer, IPX5, vandtæt.	470,00	-	-
	<b>VR2626</b> (745195.990)	Transformer, EU, vandtæt.	535,00	-	-
	<b>VR2625</b> (745195.991)	Fjernbetjening for elektronisk armatur.	810,00	-	-

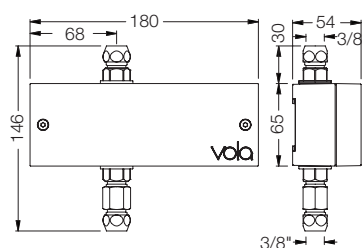

**VR2617**

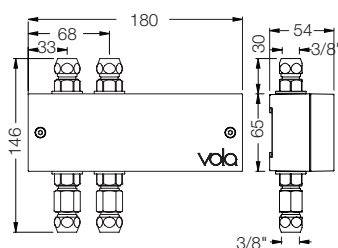





**VR2618**  
704221.900



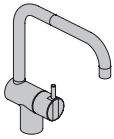

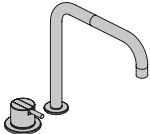
VR2617	4.110,00
VR2618	4.935,00

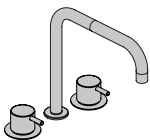
Vandbegrænser på 3½ l/m medfølger, skal monteres af montør.

## Armaturer til køkken

			Pris inkl. moms		
Bestillingsnr. (VVS nr.)			Farver + 16	19 + 20	40
	<b>KV1</b> (715221.0xx)	Et-grebsblander med keramisk ventilenhed, dobbelt svingbar tud, vandbesparende luftindblander. Højde: 235 mm. Hulstørrelse: Ø32 mm.	10.205,00	13.465,00	14.375,00
	<b>KV1M</b> (715221.1xx)	Som KV1, men med mellemlangt greb.	10.585,00	13.965,00	14.910,00
	<b>KV1L</b> (715221.2xx)	Som KV1, men med langt greb.	10.585,00	13.965,00	14.910,00
	<b>KV1/250</b>	Som KV1, men med udlæg 250 mm.	10.575,00	13.955,00	14.895,00
	<b>KV1/300</b>	Som KV1, men med udlæg 300 mm.	10.575,00	13.955,00	14.895,00
	<b>KV1EB</b> †	Som KV1, men til trykløs elektrisk vandvarmer.	12.390,00	16.350,00	17.455,00
	<b>KV1-500T1</b>	Et-grebsblander KV1 med keramisk ventilenhed, dobbelt svingbar tud med vandbesparende luftindblander med et-grebsblander 500 og håndbruser T1. Højde: 235 mm. Hulstørrelse KV1: 32 mm. Hulstørrelse 500: 42 mm. Hulstørrelse T1: 30 mm.	20.575,00	27.085,00	28.895,00
	<b>590</b> (715237.0xx)	Et-grebsblander med keramisk ventilenhed, til sargmontage 500, dobbelt svingbar tud 090 med vandbesparende luftindblander. Højde: 210 mm. Hulstørrelse, blander: 42 mm. Hulstørrelse, tud: 22 mm.	10.220,00	13.425,00	14.315,00
	<b>590M</b> (715237.1xx)	Som 590, men med mellemlangt greb.	10.600,00	13.925,00	14.850,00
	<b>590L</b> (715237.2xx)	Som 590, men med langt greb.	10.600,00	13.925,00	14.850,00
	<b>590A</b> (715238.0xx)	Et-grebsblander med keramisk ventilenhed, til sargmontage 500, svingbar tud 090A med vandbesparende luftindblander. Højde: 110 mm. Hulstørrelse, blander: 42 mm. Hulstørrelse, tud: 22 mm.	9.565,00	12.560,00	13.390,00
	<b>590H</b> (715241.0xx)	Et-grebsblander med keramisk ventilenhed, til sargmontage 500, svingbar tud 090H med vandbesparende luftindblander. Højde: 265 mm. Hulstørrelse, blander: 42 mm. Hulstørrelse, tud: 22 mm.	10.220,00	13.425,00	14.315,00
	<b>KV4</b>	To-grebsblander med keramiske ventiler, stopventil S50D, stopventil S50DH og dobbelt svingbar tud 090 med vandbesparende luftindblander. Fleksible slanger og T-stk medleveres. Højde: 210 mm. Tilgang/afgang: 1/2". Hulstørrelse, ventiler: 30 mm. Hulstørrelse, tud: 22 mm.	9.920,00	11.665,00	12.150,00

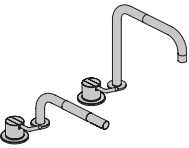
## Armaturer til køkken

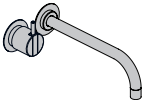
Bestillingsnr. (VVS nr.)		Pris inkl. moms			
		Farver + 16	19 + 20	40	
	<b>KV15</b>	To-grebsblander med keramiske ventiler, stopventil S50D, stopventil S50DH og svingbar tud 090H med vandbesparende luftindblander. Højde: 265 mm. Fleksible slanger og T-stk medleveres. Tilgang/afgang: 1/2". Hulstørrelse, ventiler: 30 mm. Hulstørrelse, tud: 22 mm.	10.250,00	12.100,00	12.610,00
	<b>500T1</b> (715235.0xx)	Et-grebsblander med keramisk ventilenhed, til sargmontage, 500 med håndbruser T1. Hulstørrelse, blander: 42 mm. Hulstørrelse, bruser: 30 mm.	10.370,00	13.620,00	14.520,00
	<b>500MT1-590M</b>	Et-grebsblander med mellemlangt greb og keramisk ventilenhed, til sargmontage, 500 med håndbruser T1. Et-grebsblander med mellemlangt greb og keramisk ventilenhed, til sargmontage 500, dobbelt svingbar tud 090 med vandbesparende luftindblander. Fleksible slanger og T-stykke medleveres. Hulstørrelse, blander: 42 mm. Hulstørrelse, tud: 22 mm. Hulstørrelse, bruser: 30 mm.	21.350,00	28.045,00	29.905,00
	<b>500T1-590</b>	Som 500MT1-590M, men med 25 mm greb.	20.590,00	27.045,00	28.835,00
	<b>590H-500T1</b>	Et-grebsblander 500 med svingbar tud 090H med vandbesparende luftindblander og et-grebsblander 500 med keramisk ventilenhed samt håndbruser T1. Hulstørrelse, blander: 42 mm. Hulstørrelse, tud: 22 mm. Hulstørrelse, bruser: 30 mm.	20.590,00	27.045,00	28.835,00
	<b>121</b> (717732.7xx)	Et-grebsblander med fast tud.	11.890,00	12.850,00	13.115,00
	<b>121UP</b>	Et-grebsblander med keramisk ventilenhed 100.	8.885,00	-	-
	<b>121AP</b>	Greb NR28, 225 mm fast tud 020 med vandbesparende luftindblander, 60 mm dækrosetter: 001, 3001.	3.005,00	3.965,00	4.230,00
	<b>121M</b> (717732.8xx)	Som 121, men med mellemlangt greb.	12.270,00	13.350,00	13.650,00
	<b>121L</b> (717732.9xx)	Som 121, men med langt greb.	12.270,00	13.350,00	13.650,00
	<b>121/300</b>	Som 121, men med tudlængde 300 mm.	12.270,00	13.350,00	13.650,00

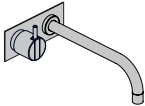
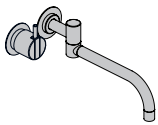
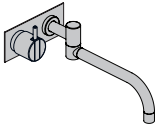
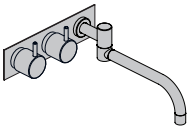

## Armaturer til køkken

		Pris inkl. moms			
Bestillingsnr. (VVS nr.)		Farver + 16	19 + 20	40	
	<b>122</b> (717745.7xx)	Et-grebsblander med fast tud.	11.940,00	12.915,00	13.190,00
	<b>122UP</b>	Et-grebsblander med keramisk ventilenhed 100.	8.885,00	-	-
	<b>122AP</b>	Greb NR28, 225 mm fast tud 020 med vandbesparende luftindblander, to-hulsplade 60 x 153 mm 3002.	3.055,00	4.030,00	4.305,00
	<b>122M</b> (717745.8xx)	Som 122, men med mellemlangt greb.	12.320,00	13.415,00	13.725,00
	<b>122L</b> (717745.9xx)	Som 122, men med langt greb.	12.320,00	13.415,00	13.725,00
	<b>131</b> (717769.7xx)	Et-grebsblander med dobbelt svingbar tud.	12.765,00	14.005,00	14.350,00
	<b>131UP</b>	Et-grebsblander med keramisk ventilenhed 100.	8.885,00	-	-
	<b>131AP</b>	Greb NR28, 250 mm dobbelt svingbar tud 030 med vandbesparende luftindblander, 60 mm dækrosetter: 001, 3001.	3.880,00	5.120,00	5.465,00
	<b>131M</b> (717769.8xx)	Som 131, men med mellemlangt greb.	13.145,00	14.505,00	14.885,00
	<b>131L</b> (717769.9xx)	Som 131, men med langt greb.	13.145,00	14.505,00	14.885,00
	<b>132</b> (717768.7xx)	Et-grebsblander med dobbelt svingbar tud.	12.815,00	14.070,00	14.425,00
	<b>132UP</b>	Et-grebsblander med keramisk ventilenhed 100.	8.885,00	-	-
	<b>132AP</b>	Greb NR28, 250 mm dobbelt svingbar tud 030 med vandbesparende luftindblander, to-hulsplade 60 x 153 mm 3002.	3.930,00	5.185,00	5.540,00
	<b>132M</b> (717768.8xx)	Som 132, men med mellemlangt greb.	13.195,00	14.570,00	14.960,00
	<b>132L</b> (717768.9xx)	Som 132, men med langt greb.	13.195,00	14.570,00	14.960,00
	<b>633K</b> (717778.7xx)	To-grebsblander med dobbelt svingbar tud.	12.605,00	14.045,00	14.445,00
	<b>633KUP</b>	To-grebsblander med keramisk ventilenhed 600.	8.110,00	-	-
	<b>633KAP</b>	2 stk. greb NR17, 250 mm dobbelt svingbar tud 030 med vandbesparende luftindblander, tre-hulsplade 60 x 231 mm 003K.	4.495,00	5.935,00	6.335,00
	<b>631</b> (717777.7xx)	Som 633K, men med 60 mm dækrosetter: 1stk. 001, 2 stk. 001G.	12.535,00	13.945,00	14.335,00

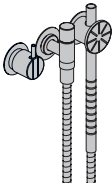
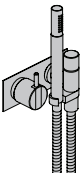
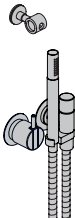
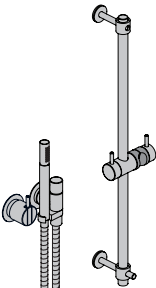
## Armaturer til bruseniche

Bestillingsnr. (VVS nr.)		Pris inkl. moms			
		Farver + 16	19 + 20	40	
	<b>171S</b> (717749.7xx)	Et-grebsblander med håndbruser.	18.485,00	21.545,00	22.400,00
	<b>171SUP</b>	Et-grebsblander med keramisk ventilenhed 100.	8.885,00	-	-
	<b>171SAP</b>	Greb NR28, håndbruser og holder til håndbruser med kontraventil 070S, 60 mm dækrosetter: 001, 001G, 3001.	9.600,00	12.660,00	13.515,00
	<b>171</b> (717759.7xx)	Som 171S, men med T2 håndbruser og holder 070.	14.585,00	16.405,00	16.910,00
	<b>172</b> (717760.7xx)	Et-grebsblander med håndbruser.	14.635,00	16.470,00	16.985,00
	<b>172UP</b>	Et-grebsblander med keramisk ventilenhed 100.	8.885,00	-	-
	<b>172AP</b>	Greb NR28, håndbruser og holder til håndbruser med kontraventil 070, to-hulsplade 60 x 153 mm 3002.	5.750,00	7.585,00	8.100,00
	<b>171T9</b> (717767.7xx)	Et-grebsblander med håndbruser og holder.	15.905,00	18.145,00	18.770,00
	<b>171T9UP</b>	Et-grebsblander med keramisk ventilenhed 100.	8.885,00	-	-
	<b>171T9AP</b>	Greb NR28, håndbruser og holder til håndbruser med kontraventil 070, håndbruserholder T9, 60 mm dækrosetter: 001, 3001.	7.020,00	9.260,00	9.885,00
	<b>172T9</b> (717761.7xx)	Som 171T9, men med to-hulsplade 60 x 153 mm 3002.	15.955,00	18.210,00	18.845,00
	<b>171-T34</b> (717750.7xx)	Et-grebsblander med håndbruser og bruserstang.	19.865,00	23.375,00	24.350,00
	<b>171-T34UP</b>	Et-grebsblander med keramisk ventilenhed 100.	8.885,00	-	-
	<b>171-T34AP</b>	Greb NR28, håndbruser og holder til håndbruser med kontraventil 070, bruserstang T34-T2, 60 mm dækrosetter: 001, 3001.	10.980,00	14.490,00	15.465,00
	<b>T34-T2</b> (727665.6xx)	Bruserstang uden håndbruser.	5.280,00	6.970,00	7.440,00
	<b>T34</b> (727665.2xx)	Bruserstang og håndbruser inkl. slange.  Leveres som standard med 1500 mm metalslange. Såfremt der ønskes plastslange eller anden længde slange (1250 mm, 1750 mm eller 2000 mm ) oplyses dette ved bestilling.	7.130,00	9.410,00	10.045,00

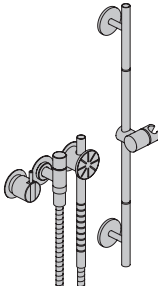
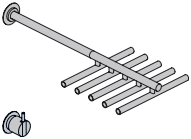
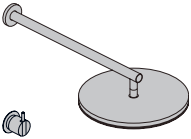
## Armaturer til bruseniche

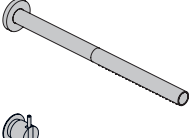
		Pris inkl. moms			
Bestillingsnr. (VVS nr.)		Farver + 16	19 + 20	40	
	<b>171S-T65</b> (717749.8xx)	Et-grebsblander med håndbruser og bruserstang.	24.010,00	30.180,00	30.180,00
	<b>171S-T65UP</b>	Et-grebsblander med keramisk ventilenhed 100.	8.885,00	-	-
	<b>171S-T65AP</b>	Greb NR28, håndbruser og holder til håndbruser med kontraventil 070S, brusestang og håndbruser T65-T60, 60 mm dækrosetter: 001, 001G, 3001.	15.125,00	19.950,00	21.295,00
	<b>T65-T60</b> (727665.5xx)	Brusestang (standardlængde 700 mm), uden håndbruser.	5.525,00	7.290,00	7.780,00
	<b>T65</b> (727665.3xx)	Brusestang (standard længde 700 mm) inkl håndbruser og slange T60.  Leveres som standard med 1500 mm metalslange. Såfremt der ønskes plastslange eller anden længde slange (1250 mm, 1750 mm eller 2000 mm) oplyses dette ved bestilling.	10.085,00	13.305,00	14.205,00
	<b>2251</b> (717720.7xx)	Et-grebsblander med hovedbruser.	27.990,00	33.640,00	35.215,00
	<b>2251UP</b>	Et-grebsblander med keramisk ventilenhed 2200.	10.315,00	-	-
	<b>2251AP</b>	Greb NR21, vægmonteret hovedbruser 050, 60 mm dækrosette 2001.	17.675,00	23.325,00	24.900,00
	<b>2261</b> (717720.5xx)	Et-grebsblander med hovedbruser.	29.365,00	35.455,00	37.150,00
	<b>2261UP</b>	Et-grebsblander med keramisk ventilenhed 2200.	10.315,00	-	-
	<b>2261AP</b>	Greb NR21, vægmonteret hovedbruser 060, 60 mm dækroset 2001.	19.050,00	25.140,00	26.835,00
	<b>2281</b> (717764.7xx)	Et-grebsblander med hovedbruser.	14.260,00	15.525,00	15.875,00
	<b>2281UP</b>	Et-grebsblander med keramisk ventilenhed 2200.	10.315,00	-	-
	<b>2281AP</b>	Greb NR21, hovedbruser 080, 60 mm dækroset 2001.	3.945,00	5.210,00	5.560,00
	<b>2281M</b>	Som 2281, men med mellemlangt greb.	14.640,00	16.025,00	16.410,00
	<b>2281L</b>	Som 2281, men med langt greb.	14.640,00	16.025,00	16.410,00
	<b>2281D</b> (717751.7xx)	Som 2281, men med dobbelt hovedbruser 080D.	15.300,00	16.895,00	17.335,00
	<b>2281ST</b> (717726.7xx)	Et-grebsblander med hovedbruser.	21.335,00	24.860,00	25.840,00
	<b>2281STUP</b>	Et-grebsblander med keramisk ventilenhed 2200.	10.315,00	-	-
	<b>2281STAP</b>	Greb NR21, hovedbruser 080ST, 60 mm dækroset 2001.	11.020,00	14.545,00	15.525,00

## Armaturer til bruseniche

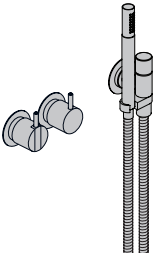
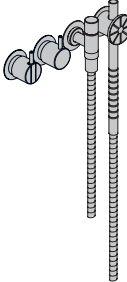
		Pris inkl. moms			
Bestillingsnr. (VVS nr.)		Farver + 16	19 + 20	40	
	<b>2201</b> (717700.7xx)	Et-grebsblander med keramisk ventilenhed.	10.080,00	10.500,00	10.615,00
	<b>2201UP</b>	Et-grebsblander med keramisk ventilenhed 2200V	8.775,00	-	-
	<b>2201AP</b>	Greb NR21, 60 mm dækroset 2001. A24 bestilles separat.	1.305,00	1.725,00	1.840,00
	<b>2471</b> (717708.7xx)	Et-grebsblander med håndbruser.	19.150,00	21.285,00	21.880,00
	<b>2471UP</b>	Et-grebsblander med keramisk ventilenhed 2400FV.	12.455,00	-	-
	<b>2471AP</b>	Greb NR21, omskiftergreb NR24G, håndbruser og holder til håndbruser med kontraventil 070, 60 mm dækrosetter: 001, 001G, 2001.	6.695,00	8.830,00	9.425,00
	<b>2473</b> (717709.7xx)	Som 2471, men med tre-hulsplade 60 x 309 mm 2003.	19.220,00	21.385,00	21.990,00
	<b>2471R</b>	Et-grebsblander med håndbruser.	19.150,00	21.285,00	21.880,00
	<b>2471RUP</b>	Et-grebsblander med keramisk ventilenhed 2400NV.	12.455,00	-	-
	<b>2471RAP</b>	Greb NR21, omskiftergreb NR24G, håndbruser og holder for håndbruser til højre, med kontraventil 070R, 60 mm dækrosetter: 001, 001G, 2001.	6.695,00	8.830,00	9.425,00
	<b>2471S</b> (717747.7xx)	Et-grebsblander med håndbruser.	23.050,00	26.425,00	27.370,00
	<b>2471SUP</b>	Et-grebsblander med keramisk ventilenhed 2400NV.	12.455,00	-	-
	<b>2471SAP</b>	Greb NR21, omskiftergreb NR24G, håndbruser og holder til håndbruser med kontraventil 070S, 60 mm dækrosetter: 1 stk. 001, 2 stk. 001G, 1 stk. 2001.	10.595,00	13.970,00	14.915,00
	<b>2474S</b>	Som 2471S, men med fire-hulsplade 60 x 309 mm 2004.	22.880,00	26.210,00	27.145,00
	<b>2471-051A</b> (717728.7xx)	Et-grebsblander med hoved- og håndbruser.	36.820,00	44.110,00	46.145,00
	<b>2471-051AUP</b>	Et-grebsblander med keramisk ventilenhed 2400F.	13.995,00	-	-
	<b>2471-051AAP</b>	Greb NR21, omskiftergreb NR24G, håndbruser og holder til håndbruser med kontraventil 070, loftmonteret hovedbruser 050A, 60 mm dækrosetter: 001, 001G, 2001.	22.825,00	30.115,00	32.150,00
	<b>2473-051A</b>	Som 2471-051A, men med tre-hulsplade 60 x 309 mm 2003.	36.890,00	44.210,00	46.255,00

## Armaturer til bruseniche

	Bestillingsnr. (VVS nr.)		Pris inkl. moms		
			Farver + 16	19 + 20	40
	<b>2471-061</b> (717721.5xx)	Et-grebsblander med hoved- og håndbruser.	38.435,00	46.240,00	48.415,00
	<b>2471-061UP</b>	Et-grebsblander med keramisk ventilenhed 2400F.	13.995,00	-	-
	<b>2471-061AP</b>	Greb NR21, omskiftergreb NR24G, håndbruser og holder til håndbruser med kontraventil 070, vægmonteret hovedbruser 060, 60 mm dækrosetter: 001, 001G, 2001.	24.440,00	32.245,00	34.420,00
	<b>2471-061A</b>	Som 2471-061, men med loftmonteret hovedbruser 060A.	38.435,00	46.240,00	48.415,00
	<b>2471S-061</b> (717729.5xx)	Et-grebsblander med hoved- og håndbruser.	42.335,00	51.380,00	53.905,00
	<b>2471S-061UP</b>	Et-grebsblander med keramisk ventilenhed 2400N.	13.995,00	-	-
	<b>2471S-061AP</b>	Greb NR21, omskiftergreb NR24G, håndbruser og holder til håndbruser med kontraventil 070S, vægmonteret hovedbruser 060, 60 mm dækrosetter: 1 stk. 001, 2 stk. 001G, 1 stk. 2001.	28.340,00	37.385,00	39.910,00
	<b>2474S-061</b>	Som 2471S-061, men med fire-hulsplade 60 x 309 mm 2004.	42.165,00	51.165,00	53.680,00
	<b>2471S-061A</b> (717740.5xx)	Et-grebsblander med hoved- og håndbruser.	42.335,00	51.380,00	53.905,00
	<b>2471S-061AUP</b>	Et-grebsblander med keramisk ventilenhed 2400N.	13.995,00	-	-
	<b>2471S-061AAP</b>	Greb NR21, omskiftergreb NR24G, håndbruser og holder for håndbruser med kontraventil 070S, loftmonteret hovedbruser 060A, 60 mm dækrosetter: 1 stk. 001, 2 stk. 001G, 1 stk. 2001.	28.340,00	37.385,00	39.910,00
	<b>2474S-061A</b>	Som 2471S-061A, men med fire-hulsplade 60 x 309 mm 2004.	42.165,00	51.165,00	53.680,00
	<b>2471-081</b> (717753.7xx)	Et-grebsblander med hoved- og håndbruser.	23.330,00	26.310,00	27.140,00
	<b>2471-081UP</b>	Et-grebsblander med keramisk ventilenhed 2400F.	13.995,00	-	-
	<b>2471-081AP</b>	Greb NR21, omskiftergreb NR24G, håndbruser og holder til håndbruser med kontraventil 070, hovedbruser 080, 60 mm dækrosetter: 001, 001G, 2001.	9.335,00	12.315,00	13.145,00
	<b>2471-081D</b> (717752.7xx)	Som 2471-081, men med dobbelt hovedbruser 080D.	24.370,00	27.680,00	28.600,00
	<b>2473-081D</b> (717758.7xx)	Som 2471-081D, men med tre-hulsplade 60 x 309 mm 2003.	24.440,00	27.780,00	28.710,00

## Armaturer til bruseniche

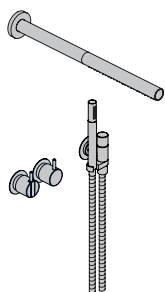
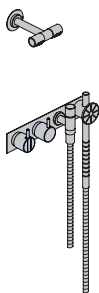
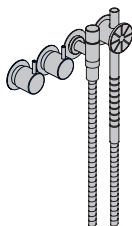
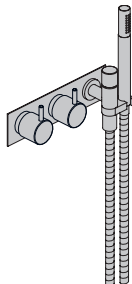
		Pris inkl. moms			
Bestillingsnr. (VVS nr.)		Farver + 16	19 + 20	40	
	<b>2471-081ST</b> (717727.7xx)	Et-grebsblander med hoved- og håndbruser.	30.405,00	35.645,00	37.105,00
	<b>2471-081STUP</b>	Et-grebsblander med keramisk ventilenhed 2400F.	13.995,00	-	-
	<b>2471-081STAP</b>	Greb NR21, omskiftergreb NR24G, håndbruser og holder til håndbruser med kontraventil 070, hovedbruser 080ST, 60 mm dækrosetter: 001, 001G, 2001.	16.410,00	21.650,00	23.110,00
	<b>2473-081ST</b>	Som 2471-081ST, men med tre-hulsplade 60 x 309 mm 2003.	30.475,00	35.745,00	37.215,00
	<b>2474S-081D</b>	Et-grebsblander med hoved- og håndbruser.	28.100,00	32.605,00	33.865,00
	<b>2474S-081DUP</b>	Et-grebsblander med keramisk ventilenhed 2400N.	13.995,00	-	-
	<b>2474S-081DAP</b>	Greb NR21, omskiftergreb NR24G, håndbruser og holder til håndbruser med kontraventil 070S, dobbelt hovedbruser 080D, fire-hulsplade 60 x 309 mm 2004.	14.105,00	18.610,00	19.870,00
	<b>2474S-081</b>	Som 2474S-081D, men med hovedbruser 080.	27.060,00	31.235,00	32.405,00
	<b>671S</b>	To-grebsblander med håndbruser.	18.255,00	21.485,00	22.385,00
	<b>671SUP</b>	To-grebsblander med keramiske ventiler 600.	8.110,00	-	-
	<b>671SAP</b>	2 stk. greb NR17, håndbruser og holder til håndbruser med kontraventil 070S, 60 mm dækrosetter: 1 stk. 001, 3 stk. 001G.	10.145,00	13.375,00	14.275,00
	<b>673RK</b> (717882.7xx)	To-grebsblander med håndbruser.	14.425,00	16.445,00	17.005,00
	<b>673RKUP</b>	To-grebsblander med keramiske ventiler 600.	8.110,00	-	-
	<b>673RKAP</b>	2 stk. greb NR17, håndbruser og holder til håndbruser med kontraventil 070R, tre-hulsplade 60 x 231 mm 003K.	6.315,00	8.335,00	8.895,00

## Armaturer til bruseniche

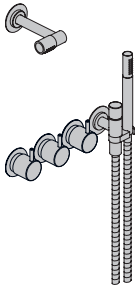
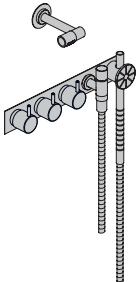
	Bestillingsnr. (VVS nr.)		Pris inkl. moms		
			Farver + 16	19 + 20	40
	<b>871R-081</b> (717796.7xx)	To-grebsblander med hoved- og håndbruser.	22.270,00	25.420,00	26.295,00
	<b>871R-081UP</b>	To-grebsblander med keramiske ventiler 800N.	12.390,00	-	-
	<b>871R-081AP</b>	2 stk. greb NR17, omskiftergreb NR19G, håndbruser og holder til håndbruser med kontraventil 070R, 115 mm hovedbruser 080, 60 mm dækrosetter: 1 stk. 001, 3 stk. 001G.	9.880,00	13.030,00	13.905,00
	<b>871R-081D</b>	Som 871R-081, men med dobbelt hovedbruser 080D.	23.310,00	26.790,00	27.755,00
	<b>875S-081</b>	To-grebsblander med hoved- og håndbruser.	25.760,00	30.030,00	31.225,00
	<b>875S-081UP</b>	To-grebsblnder med keramiske ventiler 800N.	12.390,00	-	-
	<b>875S-081AP</b>	2 stk. greb NR17, omskiftergreb NR19G, håndbruser og holder til håndbruser med kontraventil 070S, 115 mm hovedbruser 080, fire-hulsplade 60 x 387 mm 005.	13.370,00	17.640,00	18.835,00
	<b>875S-081D</b>	Som 875S-081, men med dobbelt hovedbruser 080D.	26.800,00	31.400,00	32.685,00



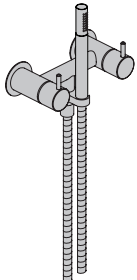

## Armaturer til bruseniche

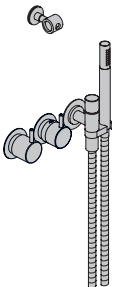
Bestillingsnr. (VVS nr.)		Pris inkl. moms			
		Farver + 16	19 + 20	40	
	<b>1671</b> (717798.7xx)	To-grebsblander med keramiske ventiler, til udvendig montage, håndbruser og holder til håndbruser med kontraventil 1670, 2 stk. 60 mm dækroset 001G. Centerafstand: 140-160 mm. Tilslutning: 1/2". Ligeløbende og excentriske forskruinger medleveres.	13.865,00	18.290,00	19.525,00
	<b>1671-HT2</b>	To-grebsblander med keramiske ventiler for udvendig montage, med kontraventil, 2 stk. 60 mm dækroset 001G, uden håndbruser T2 og håndbruserholder.	12.015,00	15.850,00	16.920,00

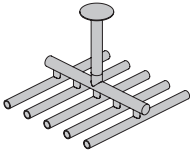
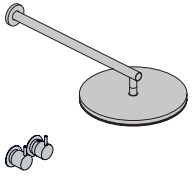
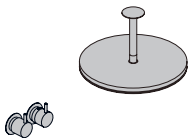

## Armaturer til bruseniche. Termostat 3/4"

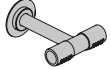
		Pris inkl. moms			
Bestillingsnr. (VVS nr.)		Farver + 16	19 + 20	40	
	<b>5171RT9</b> (717921.7xx)	3/4" termostatblander med håndbruser.	22.005,00	24.915,00	25.730,00
	<b>5171RT9UP</b>	3/4" termostatblander 5100.	12.855,00	-	-
	<b>5171RT9AP</b>	Greb NR51, termostatgreb NR52, håndbruser og holder til håndbruser med kontraventil 070R, håndbruserholder høj montage T9, 60 mm dækrosetter: 1 stk. 001, 2 stk. 2001.	9.150,00	12.060,00	12.875,00
	<b>5171R</b> (717900.7xx)	Som 5171RT9, men uden håndbruseholder T9.	20.445,00	22.860,00	23.535,00
	<b>5171RT34</b> (717920.7xx)	3/4" termostatblander med håndbruser og brusestang.	25.725,00	29.830,00	30.975,00
	<b>5171RT34UP</b>	3/4" termostatblander 5100.	12.855,00	-	-
	<b>5171RT34AP</b>	Greb NR51, termostatgreb NR52, håndbruser og holder til håndbruser med kontraventil 070R, brusestang T34-T2, 60 mm dækrosetter: 1 stk 001, 2 stk. 2001.	12.870,00	16.975,00	18.120,00
	<b>5171S</b> (717943.7xx)	3/4" termostatblander med håndbruser.	24.345,00	28.000,00	29.025,00
	<b>5171SUP</b>	3/4" termostatblander 5100.	12.855,00	-	-
	<b>5171SAP</b>	Greb NR51, termostatgreb NR52, håndbruser og holder til håndbruser med kontraventil 070S, 60 mm dækrosetter: 1 stk. 001, 1 stk. 001G, 2 stk. 2001.	11.490,00	15.145,00	16.170,00
	<b>5174S</b>	3/4" termostatblander med håndbruser.	24.175,00	27.785,00	28.800,00
	<b>5174SUP</b>	3/4" termostatblander 5100.	12.855,00	-	-
	<b>5174SAP</b>	Greb NR51, termostatgreb NR52, håndbruser og holder til håndbruser med kontraventil 070S, fire-hulsplade 60 x 309 mm 5004.	11.320,00	14.930,00	15.945,00
	<b>5171S-T65</b> (717922.7xx)	3/4" termostatblander med håndbruser og brusestang.	29.870,00	35.290,00	36.805,00
	<b>5171S-T65UP</b>	3/4" termostatblander 5100.	12.855,00	-	-
	<b>5171S-T65AP</b>	Greb NR51, termostatgreb NR52, håndbruser og holder til håndbruser med kontraventil 070S, brusestang inkl. bruser T65 -T60, 60 mm dækrosetter: 1 stk. 001, 1 stk. 001G, 2 stk. 2001.	17.015,00	22.435,00	23.950,00

## Armaturer til bruseniche. Termostat 3/4"

		Pris inkl. moms			
Bestillingsnr. (VVS nr.)		Farver + 16	19 + 20	40	
	<b>5251</b> (717912.7xx)	3/4" termostatblander med hovedbruser.	33.370,00	39.540,00	41.265,00
	<b>5251UP</b>	3/4" termostatblander 5200V, løs afgangsmuffe 200M.	14.045,00	-	-
	<b>5251AP</b>	Greb NR51, termostatgreb NR52, vægmonteret hovedbruser 050, 2 stk. 60 mm dækroset 2001.	19.325,00	25.495,00	27.220,00
	<b>5252</b> (717913.7xx)	Som 5251, men med to-hulsplade 60 x 153 mm 5002.	33.420,00	39.605,00	41.340,00
	<b>5251A</b> (717914.7xx)	3/4" termostatblander med hovedbruser.	33.370,00	39.540,00	41.265,00
	<b>5251AUP</b>	3/4" termostatblander 5200V, løs afgangsmuffe 200M.	14.045,00	-	-
	<b>5251AAP</b>	Greb NR51, termostatgreb NR52, loftmonteret hovedbruser 050A, 2 stk. 60 mm dækroset 2001.	19.325,00	25.495,00	27.220,00
	<b>5261</b> (717912.5xx)	3/4" termostatblander med hovedbruser.	34.985,00	41.670,00	43.535,00
	<b>5261UP</b>	3/4" termostatblander 5200V, løs afgangsmuffe 200M.	14.045,00	-	-
	<b>5261AP</b>	Greb NR51, termostatgreb NR52, vægmonteret hovedbruser 060, 2 stk. 60 mm dækrosetter 2001.	20.940,00	27.625,00	29.490,00
	<b>5261A</b> (717914.5xx)	3/4" termostatblander med hovedbruser.	34.985,00	41.670,00	43.535,00
	<b>5261AUP</b>	3/4" termostatblander 5200V, løs afgangsmuffe 200M.	14.045,00	-	-
	<b>5261AAP</b>	Greb NR51, termostatgreb NR52, loftmonteret hovedbruser 060A, 2 stk. 60 mm dækroset 2001.	20.940,00	27.625,00	29.490,00
	<b>5281</b> (717916.7xx)	3/4" termostatblander med hovedbruser.	19.880,00	21.740,00	22.260,00
	<b>5281UP</b>	3/4" termostatblander 5200V, løs afgangsmuffe 200M.	14.045,00	-	-
	<b>5281AP</b>	Greb NR51, termostatgreb NR52, 115 mm hovedbruser 080, 2 stk. 60 mm dækroset 2001.	5.835,00	7.695,00	8.215,00
	<b>5282</b> (717917.7xx)	Som 5281, men med 2-hulsplade 60 x 153 mm 5002.	19.930,00	21.805,00	22.335,00
	<b>5281D</b> (717919.7xx)	3/4" termostatblander med hovedbruser.	20.920,00	23.110,00	23.720,00
	<b>5281DUP</b>	3/4" termostatblander 5200V, løs afgangsmuffe 200M.	14.045,00	-	-
	<b>5281DAP</b>	Greb NR51, termostatgreb NR52, 115 mm dobbelt hovedbruser 080D, 2 stk. 60 mm dækroset 2001.	6.875,00	9.065,00	9.675,00
	<b>5282D</b>	Som 5281D, men med 2-hulsplade 60 x 153 mm 5002.	20.970,00	23.175,00	23.795,00

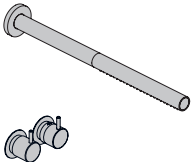
## Armaturer til bruseniche. Termostat 3/4"

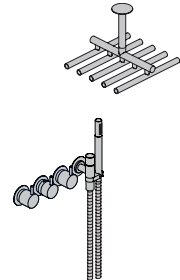
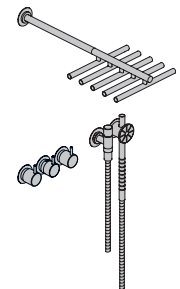
		Pris inkl. moms			
Bestillingsnr. (VVS nr.)		Farver + 16	19 + 20	40	
	<b>5281ST</b> (717918.7xx)	3/4" termostatblander med hovedbruser.	26.955,00	31.075,00	32.225,00
	<b>5281STUP</b>	3/4" termostatblander 5200V, løs afgangsmuffe 200M.	14.045,00	-	-
	<b>5281STAP</b>	Greb NR51, termostatgreb NR52, hovedbruser 080ST, 2 stk. 60 mm dækroset 2001.	12.910,00	17.030,00	18.180,00
	<b>5282ST</b> (717915.7xx)	Som 5281ST, men med 2-hulsplade 60 x 153 mm 5002.	27.005,00	31.140,00	32.300,00
	<b>5201</b> (717946.7xx)	3/4" termostatblander.	15.700,00	16.715,00	17.000,00
	<b>5201UP</b>	3/4" termostatblander 5200V.	12.505,00	-	-
	<b>5201AP</b>	Greb NR51, termostatgreb NR52, 2 stk. 60 mm dækroset 2001. A24 bestilles separat.	3.195,00	4.210,00	4.495,00
	<b>5202</b> (717947.7xx)	Som 5201, men med 2-hulsplade 60 x 153 mm 5002.	15.750,00	16.780,00	17.075,00
	<b>5471R-051A</b> (717930.7xx)	3/4" termostatblander med hoved - og håndbruser.	42.330,00	50.215,00	52.420,00
	<b>5471R-051AUP</b>	3/4" termostatblander 5400NV, løs afgangsmuffe 200M.	17.615,00	-	-
	<b>5471R-051AAP</b>	Greb NR51, termostatgreb NR52, omskiftergreb NR64G, håndbruser og holder til håndbruser med kontraventil 070R, loftmonteret hovedbruser 050A, 60 mm dækrosetter: 1 stk. 001, 3 stk. 2001.	24.715,00	32.600,00	34.805,00
	<b>5474R-051A</b> (717931.7xx)	Som 5471R-051A, men med 4-hulsplade 60 x 309 mm 5004B.	42.160,00	50.000,00	52.195,00
	<b>5471S-051</b> (717945.7xx)	3/4" termostatblander med hoved - og håndbruser.	46.230,00	55.355,00	57.910,00
	<b>5471S-051UP</b>	3/4" termostatblander 5400FV, løs afgangsmuffe 200M.	17.615,00	-	-
	<b>5471S-051AP</b>	Greb NR51, termostatgreb NR52, omskiftergreb NR64G, håndbruser og holder til håndbruser med kontraventil 070S, vægmonteret hovedbruser 050, 60 mm dækrosetter: 1 stk. 001, 1 stk. 001G, 3 stk. 2001.	28.615,00	37.740,00	40.295,00

## Armaturer til bruseniche. Termostat 3/4"

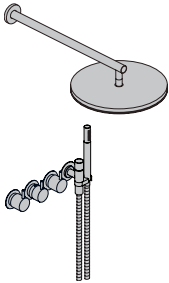
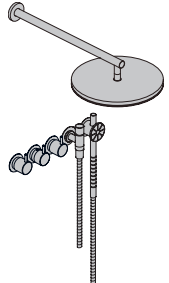
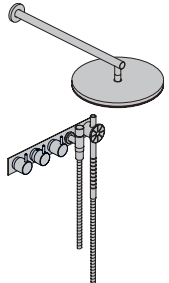
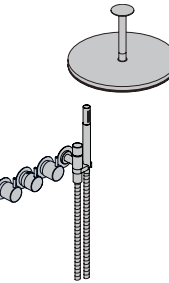
			Pris inkl. moms		
Bestillingsnr. (VVS nr.)			Farver + 16	19 + 20	40
	<b>5471R-061</b> (717927.5xx)	3/4" termostatblander med hoved - og håndbruser.	43.945,00	52.345,00	54.690,00
	<b>5471R-061UP</b>	3/4" termostatblander 5400NV, løs afgangsmuffe 200M.	17.615,00	-	-
	<b>5471R-061AP</b>	Greb NR51, termostatgreb NR52, omskiftergreb NR64G, håndbruser og holder til håndbruser med kontraventil 070R, vægmonteret hovedbruser 060, 60 mm dækrosetter: 1 stk. 001, 3 stk. 2001.	26.330,00	34.730,00	37.075,00
	<b>5474R-061</b> (717942.7xx)	Som 5471R-061, men 4-hulsplade 60 x 309 mm 5004B.	43.775,00	52.130,00	54.465,00
	<b>5471-061</b> (717936.5xx)	Som 5471R-061, men med 3/4" termostatblander 5400FV og håndbruser 070.	43.945,00	52.345,00	54.690,00
<b>5474L-061</b>	Som 5471-061, men 4-hulsplade 60 x 387 mm 5004L.	43.775,00	52.130,00	54.465,00	
	<b>5471S-061</b> (717944.7xx)	3/4" termostatblander med hoved - og håndbruser.	47.845,00	57.485,00	60.180,00
	<b>5471S-061UP</b>	3/4" termostatblander 5400NV, løs afgangsmuffe 200M.	17.615,00	-	-
	<b>5471S-061AP</b>	Greb NR51, termostatgreb NR52, omskiftergreb NR64G, håndbruser og holder for håndbruser med kontraventil 070S, vægmonteret hovedbruser 060, 60 mm dækrosetter: 1 stk. 001, 1 stk. 001G, 3 stk. 2001.	30.230,00	39.870,00	42.565,00
	<b>5475S-061</b>	3/4" termostatblander med hoved - og håndbruser.	47.435,00	56.955,00	59.620,00
	<b>5475S-061UP</b>	3/4" termostatblander 5400NV, løs afgangsmuffe 200M.	17.615,00	-	-
	<b>5475S-061AP</b>	Greb NR51, termostatgreb NR52, omskiftergreb NR64G, håndbruser og holder til håndbruser med kontraventil 070S, vægmonteret hovedbruser 060, fem-hulsplade 60 x 387 mm 5005B.	29.820,00	39.340,00	42.005,00
	<b>5471R-061A</b> (717930.5xx)	3/4" termostatblander med hoved - og håndbruser.	43.945,00	52.345,00	54.690,00
	<b>5471R-061AUP</b>	3/4" termostatblander 5400NV, løs afgangsmuffe 200M.	17.615,00	-	-
	<b>5471R-061AAP</b>	Greb NR51, termostatgreb NR52, omskiftergreb NR64G, håndbruser og holder til håndbruser med kontraventil 070R, loftmonteret hovedbruser 060A, 60 mm dækrosetter: 1 stk. 001, 3 stk. 2001.	26.330,00	34.730,00	37.075,00
	<b>5471-061A</b> (717938.5xx)	Som 5471R-061A, men med 3/4" termostatblander 5400FV og håndbruser 070.	43.945,00	52.345,00	54.690,00

## Armaturer til bruseniche. Termostat 3/4"

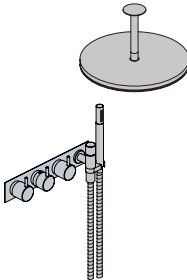
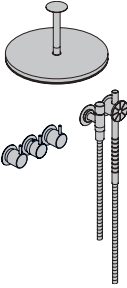
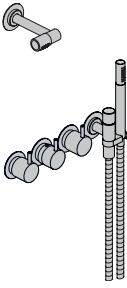
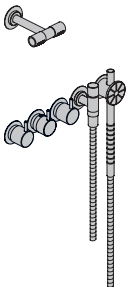
Bestillingsnr. (VVS nr.)			Pris inkl. moms		
			Farver + 16	19 + 20	40
	<b>5474R-061A</b>	3/4" termostatblander med hoved - og håndbruser.	43.775,00	52.130,00	54.465,00
	<b>5474R-061AUP</b>	3/4" termostatblander 5400NV, løs afgangsmuffe 200M.	17.615,00	-	-
	<b>5474R-061AAP</b>	Greb NR51, termostatgreb NR52, omskiftergreb NR64G, håndbruser og holder til håndbruser med kontraventil 070R, loftmonteret hovedbruser 060A, 4-hulsplade 60 x 309 mm 5004B.	26.160,00	34.515,00	36.850,00
	<b>5474L-061A</b>	Som 5474R-061A, men med 3/4" termostatblander 5400FV og 4-hulsplade 60 x 387 mm 5004L.	43.775,00	52.130,00	54.465,00
	<b>5471S-061A</b> (717948.5xx)	3/4" termostatblander med hoved - og håndbruser.	47.845,00	57.485,00	60.180,00
	<b>5471S-061AUP</b>	3/4" termostatblander 5400FV, løs afgangsmuffe 200M.	17.615,00	-	-
	<b>5471S-061AAP</b>	Greb NR51, termostatgreb NR52, omskiftergreb NR64G, håndbruser og holder til håndbruser med kontraventil 070S, loftmonteret hovedbruser 060A, 60 mm dækrosetter: 1 stk. 001, 1 stk. 001G, 3 stk. 2001.	30.230,00	39.870,00	42.565,00
	<b>5475SL-061A</b>	Som 5471S-061A, men med fem-hulsplade 60 x 465 mm 5005L.	47.435,00	56.955,00	59.620,00
	<b>5471R-081</b> (717923.7xx)	3/4" termostatblander med hoved - og håndbruser.	28.840,00	32.415,00	33.415,00
	<b>5471R-081UP</b>	3/4" termostatblander 5400NV, løs afgangsmuffe 200M.	17.615,00	-	-
	<b>5471R-081AP</b>	Greb NR51, termostatgreb NR52, omskiftergreb NR64G, håndbruser og holder til håndbruser med kontraventil 070R, hovedbruser 080, 60 mm dækrosetter: 1 stk. 001, 3 stk. 2001.	11.225,00	14.800,00	15.800,00
	<b>5471R-081D</b> (717925.7xx)	Som 5471R-081 men med dobbelt hovedbruser 080D.	29.880,00	33.785,00	34.875,00
	<b>5471S-081D</b> (717945.8xx)	3/4" termostatblander med hoved - og håndbruser.	33.780,00	38.925,00	40.365,00
	<b>5471S-081DUP</b>	3/4" termostatblander 5400NV, løs afgangsmuffe 200M.	17.615,00	-	-
	<b>5471S-081DAP</b>	Greb NR51, termostatgreb NR52, omskiftergreb NR64G, håndbruser og holder til håndbruser med kontraventil 070S, dobbelt hovedbruser 080D, 60 mm dækrosetter: 1 stk. 001, 1 stk. 001G, 3 stk. 2001.	16.165,00	21.310,00	22.750,00
	<b>5475S-081D</b>	Som 5471S-081D men med 5-hulsplade 60 x 387 mm 5005B.	33.370,00	38.395,00	39.805,00

## Armaturer til bruseniche. Termostat 3/4"

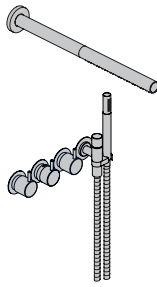
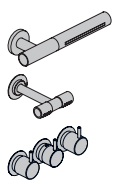
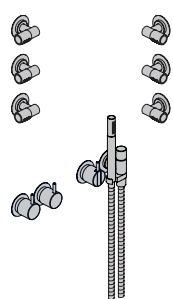
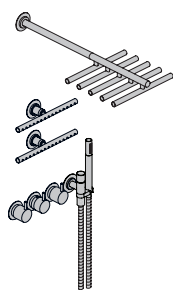
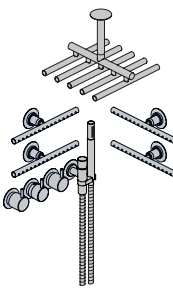
			Pris inkl. moms		
Bestillingsnr. (VVS nr.)			Farver + 16	19 + 20	40
	<b>5471R-081ST</b> (717933.7xx)	3/4" termostatblander med hoved - og håndbruser.	35.915,00	41.750,00	43.380,00
	<b>5471R-081STUP</b>	3/4" termostatblander 5400NV, løs afgangsmuffe 200M.	17.615,00	-	-
	<b>5471R-081STAP</b>	Greb NR51, termostatgreb NR52, omskiftergreb NR64G, håndbruser og holder til håndbruser med kontraventil 070R, hovedbruser 080ST, 60 mm dækrosetter: 1. stk. 001, 3 stk. 2001.	18.300,00	24.135,00	25.765,00
	<b>5471S-081ST</b>	Som 5471R-081ST men med håndbruser 070S.	39.815,00	46.890,00	48.870,00
	<b>5474R-081ST</b> (717929.7xx)	Som 5471R-081ST men med 4-hulsplade 60 x 309 mm 5004B.	35.745,00	41.535,00	43.155,00
	<b>5481W-081D</b>	3/4" termostatblander.	30.625,00	34.770,00	35.930,00
	<b>5481W-081DUP</b>	3/4" termostatblander 5400V, 2 afgangsmuffer 200M.	17.615,00	-	-
	<b>5481W-081DAP</b>	Greb NR51, termostatgreb NR52, omskiftergreb NR64G, vandfaldsbruser 080W, dobbelt hovedbruser 080D, 3 stk. 60 mm dækrosetter 2001.	13.010,00	17.155,00	18.315,00
	<b>Combi-1</b>	To-grebsblander med 6 sidebrusere og et-grebsblander med håndbruser.	52.000,00	59.480,00	61.555,00
	<b>Combi-1UP</b>	Et-grebsblander 100, to-grebsblander 2700V, 6 stk. afgangsmuffer 200M.	28.610,00	-	-
	<b>Combi-1AP</b>	2 stk. greb NR17, greb NR28, håndbruser og holder med kontraventil 070, 6 stk. 60 mm hovedbrusere 080K, 60 mm dækrosetter: 1 stk. 001, 2 stk. 001G, 3001.	23.390,00	30.870,00	32.945,00
	<b>Combi-7</b>	3-vejs termostatblander med hoved -, hånd- og sidebruser.	53.640,00	64.155,00	67.090,00
	<b>Combi-7UP</b>	3/4" termostatblander 5400NVA3, 3 løse afgangsmuffer 200M.	20.695,00	-	-
	<b>Combi-7AP</b>	Greb NR51, termostatgreb NR52, omskiftergreb NR64G, håndbruser og holder til håndbruser, med kontraventil 070R, vægmonteret hovedbruser 050, 2 stk. sidebruser 050K, 60 mm dækrosetter: 1 stk. 001, 3 stk. 2001.	32.945,00	43.460,00	46.395,00
	<b>Combi-8</b>	3-vejs termostatblander med hoved -, hånd- og sidebruser.	64.950,00	78.095,00	81.760,00
	<b>Combi-8UP</b>	3/4" termostatblander 5400NVA3, 5 løse afgangsmuffer 200M.	23.775,00	-	-
	<b>Combi-8AP</b>	Greb NR51, termostatgreb NR52, omskiftergreb NR64G, håndbruser og holder til håndbruser, med kontraventil 070R, loftmonteret hovedbruser 050A, 4 stk. sidebruser 050K, 60 mm dækrosetter: 1 stk. 001, 3 stk. 2001.	41.175,00	54.320,00	57.985,00

## Armaturer til bruseniche. Termostat 3/4"

			Pris inkl. moms		
Bestillingsnr. (VVS nr.)			Farver + 16	19 + 20	40
	<b>Combi-12</b>	3-vejs termostatblander med hoved - og håndbruser.	45.900,00	54.440,00	56.830,00
	<b>Combi-12UP</b>	3/4" termostatblander 5400NVA3, 2 løse afgangsmuffer 200M.	19.155,00	-	-
	<b>Combi-12AP</b>	Greb NR51, termostatgreb NR52, omskiftergreb NR64G, fast udløb 010C, håndbruser og holder til håndbruser med kontraventil 070, vægmonteret bruser 050, 4-hul plade 60 x 387 mm 5004B, 60 mm dækroset 001.	26.745,00	35.285,00	37.675,00
	<b>Combi-17</b>	3-vejs termostatblander med hoved -, hånd- og sidebruser.	55.255,00	66.285,00	69.360,00
	<b>Combi-17UP</b>	3/4" termostatblander 5400NVA3, 3 løse afgangsmuffer 200M.	20.695,00	-	-
	<b>Combi-17AP</b>	Greb NR51, termostatgreb NR52, omskiftergreb NR64G, håndbruser og holder til håndbruser, med kontraventil 070R, vægmonteret hovedbruser 060, 2 stk. sidebruser 050K, 60 mm dækrosetter: 1 stk. 001, 3 stk. 2001.	34.560,00	45.590,00	48.665,00
	<b>Combi-17S</b>	3-vejs termostatblander med hoved -, hånd- og sidebruser.	59.155,00	71.425,00	74.850,00
	<b>Combi-17SUP</b>	3/4" termostatblander 5400NVA3, 3 løse afgangsmuffer 200M.	20.695,00	-	-
	<b>Combi-17SAP</b>	Greb NR51, termostatgreb NR52, omskiftergreb NR64G, håndbruser og holder til håndbruser, med kontraventil 070S, vægmonteret hovedbruser 060, 2 stk. sidebruser 050K, 60 mm dækrosetter: 1 stk. 001, 1 stk. 001G, 3 stk. 2001.	38.460,00	50.730,00	54.155,00
	<b>Combi-18</b>	3-vejs termostatblander med hoved -, hånd- og sidebruser.	66.565,00	80.225,00	84.030,00
	<b>Combi-18UP</b>	3/4" termostatblander 5400NVA3, 5 løse afgangsmuffer 200M.	23.775,00	-	-
	<b>Combi-18AP</b>	Greb NR51, termostatgreb NR52, omskiftergreb NR64G, håndbruser og holder for håndbruser, med kontraventil 070R, loftmonteret hovedbruser 060A, 4 stk. sidebruser 050K, 60 mm dækrosetter: 001, 3 stk. 60 mm dækroset 2001.	42.790,00	56.450,00	60.255,00
	<b>Combi-21</b>	3-vejs termostatblander med hoved -, hånd- og sidebruser.	66.565,00	80.225,00	84.030,00
	<b>Combi-21UP</b>	1/2" termostatblander, 5400FVA3, 5 afgangsmuffer 200M.	23.775,00	-	-
	<b>Combi-21AP</b>	Greb NR51, termostatgreb NR52, omskiftergreb NR64G, håndbruser og holder til håndbruser med kontraventil 070, loftmonteret hovedbruser 060A, 4 stk. sidebruser 050K, 60 mm dækrosetter: 1 stk. 001, 3 stk. 2001.	42.790,00	56.450,00	60.255,00



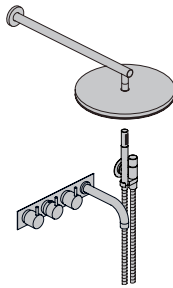
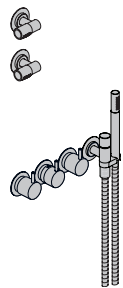
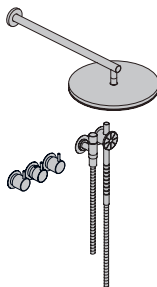





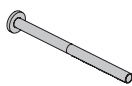

## Armaturer til bruseniche. Termostat 3/4"

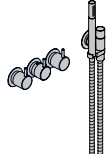
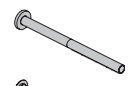
			Pris inkl. moms		
Bestillingsnr. (VVS nr.)			Farver + 16	19 + 20	40
	<b>Combi-22</b>	3-vejs termostatblander med hoved - og håndbruser.	47.515,00	56.570,00	59.100,00
	<b>Combi-22UP</b>	3/4" termostatblander 5400NVA3, 2 afgangsmuffer 200M.	19.155,00	-	-
	<b>Combi-22AP</b>	Greb NR51, termostatgreb NR52, omskiftergreb NR64G, 160 mm fast tud 010C, håndbruser og holder til håndbruser med kontraventil 070, vægmonteret hovedbruser 060, fire-hulsplade 60 x 309 mm 5004B, 60 mm dækroset 001.	28.360,00	37.415,00	39.945,00
	<b>Combi-23</b>	3-vejs termostatblander med hånd- og sidebruser.	33.020,00	37.440,00	38.675,00
	<b>Combi-23UP</b>	3/4" termostatblander 5400NVA3, 2 løse afgangsmuffer 200M.	19.155,00	-	-
	<b>Combi-23AP</b>	Greb NR51, termostatgreb NR52, omskiftergreb NR64G, håndbruser og holder til håndbruser med kontraventil 070R, 2 stk. sidebruser 080K, 60 mm dækrosetter: 1 stk. 001, 3 stk. 2001.	13.865,00	18.285,00	19.520,00
	<b>Combi-25S</b> (717944.7xx)	3/4" termostatblander med hoved - og håndbruser.	47.845,00	57.485,00	60.180,00
	<b>Combi-25SUP</b>	3/4" termostatblander 5400FV, løs afgangsmuffe 200M.	17.615,00	-	-
	<b>Combi-25SAP</b>	Greb NR51, termostatgreb NR52, omskiftergreb NR64G, håndbruser og holder til håndbruser med kontraventil 070S, vægmonteret hovedbruser 060, 60 mm dækrosetter: 1 stk. 001, 1 stk. 001G, 3 stk. 2001.	30.230,00	39.870,00	42.565,00
	<b>Combi-25SL</b>	Som Combi-25S, men med 5-hulsplade 60 x 465 mm 5005L.	47.435,00	56.955,00	59.620,00

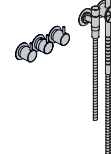
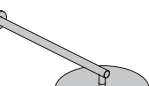
## Armaturer til bruseniche. Termostat 3/4"

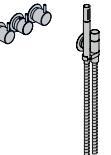
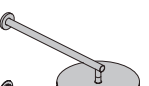
			Pris inkl. moms		
Bestillingsnr. (VVS nr.)			Farver + 16	19 + 20	40
	<b>Combi-26</b>	3-vejs termostatblander med håndbruser og 2 hovedbrusere.	49.165,00	58.740,00	61.410,00
	<b>Combi-26UP</b>	3/4" termostatblander 5400FVA3, 2 afgangsmuffer 200M.	19.155,00	-	-
	<b>Combi-26AP</b>	Greb NR51, termostatgreb NR52, omskiftergreb NR64G, håndbruser og holder til håndbruser, med kontraventil 070, vægmonteret hovedbruser 060, dobbelt hovedbruser 080D, 60 mm dækrosetter: 1 stk. 001, 3 stk. 2001.	30.010,00	39.585,00	42.255,00
	<b>Combi-26S</b>	3-vejs termostatblander med håndbruser og 2 hovedbrusere.	53.065,00	63.880,00	66.900,00
	<b>Combi-26SUP</b>	3/4" termostatblander 5400FVA3, 2 afgangsmuffer 200M.	19.155,00	-	-
	<b>Combi-26SAP</b>	Greb NR51, termostatgreb NR52, omskiftergreb NR64G, håndbruser og holder til håndbruser med kontraventil 070S, vægmonteret hovedbruser 060, dobbelt hovedbruser 080D, 60 mm dækrosetter: 1 stk. 001, 1 stk. 001G, 3 stk. 2001.	33.910,00	44.725,00	47.745,00
	<b>Combi-27</b>	3-vejs termostatblander med håndbruser og 2 hovedbrusere.	49.165,00	58.740,00	61.410,00
	<b>Combi-27UP</b>	3/4" termostatblander 5400VA3, 3 afgangsmuffer 200M.	19.155,00	-	-
	<b>Combi-27AP</b>	Greb NR51, termostatgreb NR52, omskiftergreb NR64G, håndbruser og holder for håndbruser, med kontraventil 070, loftmonteret hovedbruser 060A, dobbelt hovedbruser 080D, 60 mm dækrosetter: 1 stk. 001, 3 stk. 2001. Giver mulighed for fri placering af alle brusere/håndbruser.	30.010,00	39.585,00	42.255,00
	<b>Combi-27S</b>	3-vejs termostatblander med håndbruser og 2 hovedbrusere.	53.065,00	63.880,00	66.900,00
	<b>Combi-27SUP</b>	3/4" termostatblander 5400VA3, 3 afgangsmuffer 200M.	19.155,00	-	-
	<b>Combi-27SAP</b>	Greb NR51, termostatgreb NR52, omskiftergreb NR64G, håndbruser og holder til håndbruser med kontraventil 070S, loftmonteret hovedbruser 060A, dobbelt hovedbruser 080D, 60 mm dækrosetter: 1 stk. 001, 1 stk. 001G, 3 stk. 2001. Giver mulighed for fri placering af alle brusere/håndbruser.	33.910,00	44.725,00	47.745,00

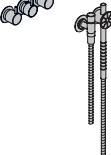
## Armaturer til bruseniche. Termostat 3/4"

			Pris inkl. moms		
Bestillingsnr. (VVS nr.)			Farver + 16	19 + 20	40
	<b>Combi-28</b>	3-vejs termostatblander med håndbruser og 2 hovedbrusere.	41.135,00	48.145,00	50.100,00
	<b>Combi-28UP</b>	3/4" termostatblander 5400FVA3, 2 afgangsmuffer 200M.	19.155,00	-	-
	<b>Combi-28AP</b>	Greb NR51, termostatgreb NR52, omskiftergreb NR64G, håndbruser og holder for håndbruser, med kontraventil 070, hovedbruser 500 mm 080ST, dobbelt hovedbruser 080D, 60 mm dækrosetter: 1 stk. 001, 3 stk. 2001.	21.980,00	28.990,00	30.945,00
	<b>Combi-28S</b>	3-vejs termostatblander med håndbruser og 2 hovedbrusere.	45.035,00	53.285,00	55.590,00
	<b>Combi-28SUP</b>	3/4" termostatblander 5400FVA3, 2 afgangsmuffer 200M.	19.155,00	-	-
	<b>Combi-28SAP</b>	Greb NR51, termostatgreb NR52, omskiftergreb NR64G, håndbruser og holder for håndbruser med kontraventil 070S, hovedbruser, 500 mm 080ST, dobbelt hovedbruser 080D, 60 mm dækrosetter: 1 stk. 001, 1 stk. 001G, 3 stk. 2001.	25.880,00	34.130,00	36.435,00
	<b>Combi-35</b>	3-vejs termostatblander med håndbruser og 2 hovedbrusere.	49.165,00	58.740,00	61.410,00
	<b>Combi-35UP</b>	3/4" termostatblander 5400VA3, 3 afgangsmuffer 200M.	19.155,00	-	-
	<b>Combi-35AP</b>	Greb NR51, termostatgreb NR52, omskiftergreb NR64G, håndbruser og holder for håndbruser, med kontraventil 070, vægmonteret hovedbruser 060, dobbelt hovedbruser 080D, 60 mm dækrosetter: 1 stk. 001, 3 stk. 2001. Giver mulighed for fri placering af alle brusere/håndbruser.	30.010,00	39.585,00	44.925,00
	<b>Combi-35S</b>	3-vejs termostatblander med håndbruser og 2 hovedbrusere.	53.065,00	63.880,00	66.900,00
	<b>Combi-35SUP</b>	3/4" termostatblander 5400VA3, 3 afgangsmuffer 200M.	19.155,00	-	-
	<b>Combi-35SAP</b>	Greb NR51, termostatgreb NR52, omskiftergreb NR64G, håndbruser og holder for håndbruser med kontraventil 070S, vægmonteret hovedbruser 060, dobbelt hovedbruser 080D, 60 mm dækrosetter: 1 stk. 001, 1 stk. 001G, 3 stk. 2001. Giver mulighed for fri placering af alle brusere/håndbruser.	33.910,00	44.725,00	47.745,00
	<b>5401</b> (717949.7xx)	3/4" termostatblander.	18.725,00	20.055,00	20.430,00
	<b>5401UP</b>	3/4" termostatblander, 5400V.	14.535,00	-	-
	<b>5401AP</b>	Greb NR51, termostatgreb NR52, omskiftergreb NR64G, 3 stk. 60 mm dækrosetter 2001.	4.190,00	5.520,00	5.895,00

## Spa produkter og armaturer til bruseniche

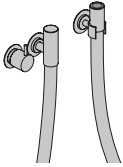
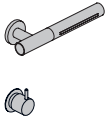
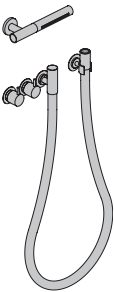
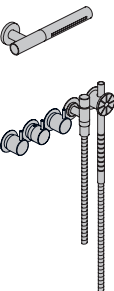
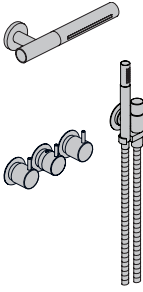

			Pris inkl. moms		
Bestillingsnr. (VVS nr.)			Farver + 16	19 + 20	40
	<b>Combi-30</b>	Kneipp slange og 3/4" stopventil med keramisk ventil.	11.065,00	12.990,00	13.525,00
	<b>Combi-30UP</b>	Stopventil 2900.	5.040,00	-	-
	<b>Combi-30AP</b>	Greb NR17, kneipp slange 070W, 60 mm dækrosetter: 1 stk. 001, 2 stk. 001G. <b>Der skal mindst være 20L/min. til rådighed.</b>	6.025,00	7.950,00	8.485,00
	<b>Combi-31</b>	Vandfaldsbruser og 3/4" stopventil med keramisk ventil.	11.110,00	13.045,00	13.585,00
	<b>Combi-31UP</b>	Stopventil S21V, løs afgangsmuffe 200M.	5.045,00	-	-
	<b>Combi-31AP</b>	Greb NR17, vandfaldsbruser 080W, 60 mm dækroset 001G. <b>Der skal mindst være 14L/min. til rådighed.</b>	6.065,00	8.000,00	8.540,00
	<b>Combi-32</b>	Vandfaldsbruser, kneipp slange og 3/4" stopventil med keramisk ventil.	21.415,00	25.275,00	26.350,00
	<b>Combi-32UP</b>	Ventil for én slags vand 2800V, løs afgangsmuffe 200M.	9.325,00	-	-
	<b>Combi-32AP</b>	2 stk. greb NR17, kneipp slange 070W, vandfaldsbruser 080W, 60 mm dækrosetter: 1 stk. 001, 3 stk. 001G. <b>Der skal mindst være 20L/min. til rådighed.</b>	12.090,00	15.950,00	17.025,00
	<b>Combi-33S</b>	3/4" termostatblander med vandfaldsbruser og håndbruser.	35.240,00	40.850,00	42.425,00
	<b>Combi-33SUP</b>	3/4" termostatblander 5400NV, løs afgangsmuffe 200M.	17.615,00	-	-
	<b>Combi-33SAP</b>	Greb NR51, termostatgreb NR52, omskiftergreb NR64G, håndbruser og holder til håndbruser med kontraventil 070S, vandfaldsbruser 080W, 60 mm dækrosetter: 1 stk. 001, 1 stk. 001G, 3 stk. 2001. <b>Der skal mindst være 14L/min. til rådighed.</b>	17.625,00	23.235,00	24.810,00
	<b>Combi-33</b>	Som Combi-33S, men med håndbruser og holder til håndbruser med kontraventil 070R.	31.340,00	35.710,00	36.935,00
	<b>Combi-34</b>	3/4" termostatblander med vandfaldsbruser og håndbruser.	31.340,00	35.710,00	36.935,00
	<b>Combi-34UP</b>	3/4" termostatblander 5400FV, løs afgangsmuffe 200M.	17.615,00	-	-
	<b>Combi-34AP</b>	Greb NR51, termostatgreb NR52, omskiftergreb NR64G, håndbruser og holder til håndbruser med kontraventil 070, vandfaldsbruser 080W, 60 mm dækrosetter: 1 stk. 001, 3 stk. 2001. Der skal mindst være 14L/min. til rådighed.	13.725,00	18.095,00	19.320,00

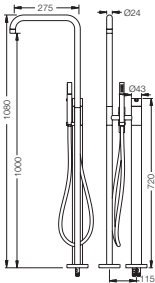
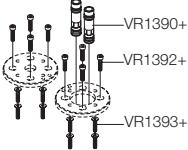
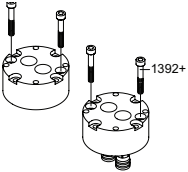
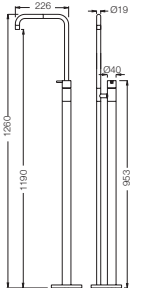
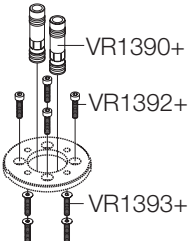
# Fritstående armaturer

		Pris inkl. moms			
Bestillingsnr. (VVS nr.)		Farver + 16	19 + 20	40	
	<b>FS1</b>	Armaturl til fritst�ende badekar med svingbar tud. H�jde 1080 mm.	43.260,00	54.335,00	57.435,00
	<b>FS1UP</b>	Indbygningsdele til FS1.	8.580,00	-	-
	<b>FS1AP</b>	Synlige dele til FS1.  Leveres ogs�a med h�jde 930 mm.  Hvis flisebel�gningen er tykkere end 15 mm, bestilles forl�engerdele. Bestilles disse sammen med FS1, leveres de uden beregning.	34.680,00	45.755,00	48.855,00
	<b>VR1395+15</b> (745132.175)	Forl�engerdel til FS1 og FS3. Tilslutningsnipler + 15 mm.	275,00	-	-
	<b>VR1395+30</b> (745132.176)	Forl�engerdel til FS1 og FS3. Tilslutningsnipler + 30 mm.	275,00	-	-
	<b>VR1341+</b>	Forl�engersokkel til FS1.  X - mm			
	<b>VR1341+35</b>	35 - 70 mm	1.525,00	-	-
	<b>VR1341+70</b>	70 - 105 mm	1.525,00	-	-
	<b>VR1341+105</b>	105 - 140 mm	1.525,00	-	-
	<b>FS2</b>	Armaturl til fritst�ende vask med dobbelt svingbar tud. H�jde 1260 mm.	35.485,00	43.910,00	46.265,00
	<b>FS2UP</b>	Indbygningsdele til FS2.	9.100,00	-	-
	<b>FS2AP</b>	Synlige dele til FS2.  Hvis flisebel�gningen er tykkere end 15 mm, bestilles forl�engerdele. Bestilles disse sammen med FS2, leveres de uden beregning.	26.385,00	34.810,00	37.165,00
	<b>VR1396+15</b> (745132.177)	Forl�engerdele til FS2. Tilslutningsnipler + 15 mm.	360,00	-	-
	<b>VR1396+30</b> (745132.178)	Forl�engerdele til FS2. Tilslutningsnipler + 30 mm.	360,00	-	-



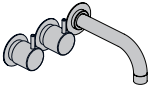
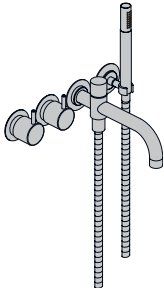
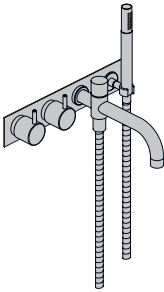
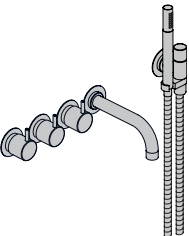
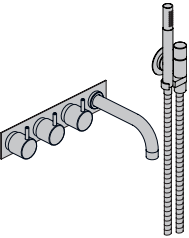

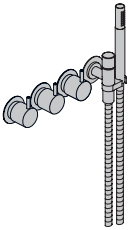
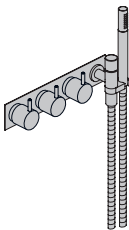
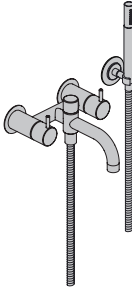
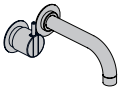
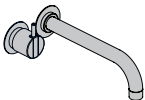
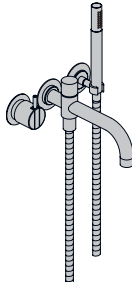

## Armaturer til badekar

		Pris inkl. moms			
Bestillingsnr. (VVS nr.)		Farver + 16	19 + 20	40	
	<b>611C</b> (717870.7xx)	To-grebsblander med fast tud.	12.160,00	13.450,00	13.805,00
	<b>611CUP</b>	To-grebsblander med keramiske ventiler 600.	8.110,00	-	-
	<b>611CAP</b>	2 stk. greb NR17, 160 mm fast tud 010C, 60 mm dækrosetter: 1 stk. 001, 2 stk. 001G.	4.050,00	5.340,00	5.695,00
	<b>621C</b> (717871.7xx)	Som 611C, men med 225 mm fast tud 020C.	12.540,00	13.955,00	14.340,00
	<b>641DT8</b> (717755.7xx)	To-grebsblander med kartud og håndbruser.	17.240,00	20.155,00	20.960,00
	<b>641DT8UP</b>	To-grebsblander med keramiske ventiler 600.	8.110,00	-	-
	<b>641DT8AP</b>	2 stk. greb NR17, 200 mm kartud med omskifter og håndbruser 040D, holder til håndbruser T8, 60 mm dækrosetter: 1 stk. 001, 3 stk. 001G.	9.130,00	12.045,00	12.850,00
	<b>644DT8</b> (717756.7xx)	To-grebsblander med kartud og håndbruser.	17.070,00	19.940,00	20.735,00
	<b>644DT8UP</b>	To-grebsblander med keramiske ventiler 600.	8.110,00	-	-
	<b>644DT8AP</b>	2 stk. greb NR17, 200 mm kartud med omskifter og håndbruser 040D, fire-hulsplade 60 x 309 mm 004B, holder til håndbruser T8.	8.960,00	11.830,00	12.625,00
	<b>811C-071</b> (717890.7xx)	To-grebsblander med fast tud og håndbruser.	21.830,00	24.835,00	25.670,00
	<b>811C-071UP</b>	To-grebsblander med omskifter 800N.	12.390,00	-	-
	<b>811C-071AP</b>	2 stk. greb NR17, omskiftergreb NR19G, 160 mm fast tud 010C, håndbruser og holder til håndbruser med kontraventil 070, 60 mm dækrosetter: 2 stk. 001, 3 stk. 001G.	9.440,00	12.445,00	13.280,00
	<b>814C-071</b> (717892.7xx)	To-grebsblander med fast tud og håndbruser.	21.660,00	24.620,00	25.445,00
	<b>814C-071UP</b>	To-grebsblander med omskifter 800N.	12.390,00	-	-
	<b>814C-071AP</b>	2 stk. greb NR17, omskiftergreb NR19G, 160 mm fast tud 010C, håndbruser og holder til håndbruser med kontraventil 070, fire-hulsplade 60 x 309 mm 004, 60 mm dækroset 001.	9.270,00	12.230,00	13.055,00
	<b>701</b> (717795.7xx)	To-grebsblander med keramiske ventiler.	9.620,00	10.210,00	10.370,00
	<b>701UP</b>	To-grebsblander 700V.	7.770,00	-	-
	<b>701AP</b>	2 stk. greb NR17, 2 stk. 60 mm dækrosetter 001G. A24 bestilles separat.	1.850,00	2.440,00	2.600,00

## Armaturer til badekar

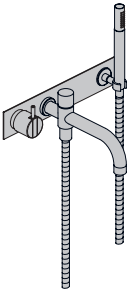
		Pris inkl. moms			
Bestillingsnr. (VVS nr.)		Farver + 16	19 + 20	40	
	<b>871R</b> (717895.7xx)	To-grebsblander med håndbruser.	18.090,00	20.395,00	21.035,00
	<b>871RUP</b>	To-grebsblander med omskifter 800TV.	10.850,00	-	-
	<b>871RAP</b>	2 stk. greb NR17, omskiftergreb NR19G, håndbruser og holder til håndbruser med kontraventil 070R, 60 mm dækrosetter: 1 stk. 001, 3 stk. 001G. A24 bestilles separat.	7.240,00	9.545,00	10.185,00
	<b>874R</b> (717896.7xx)	To-grebsblander med håndbruser.	17.920,00	20.180,00	20.810,00
	<b>874RUP</b>	To-grebsblander med omskifter 800TV.	10.850,00	-	-
	<b>874RAP</b>	2 stk. greb NR17, omskiftergreb NR19G, håndbruser og holder til håndbruser med kontraventil 070R, firehulsplade 60 x 309 mm 004. A24 bestilles separat.	7.070,00	9.330,00	9.960,00
	<b>1641T8</b> (717757.7xx)	To-grebsblander med keramiske ventiler, til udvendig montage, kartud med omskifter for håndbruser 1640, håndbruser T2 og holder til håndbruser T8, 3 stk. 60 mm dækrosetter 001G. Fremspring fra væg: 205 mm Centerafstand: 140-160 mm. Tilslutning: 1/2", excentriske forskruninger medleveres.	16.945,00	22.360,00	23.865,00
	<b>1641-T2</b>	Som 1641T8, men uden håndbruser T2 og holder til håndbruser T8.	13.790,00	18.195,00	19.420,00
	<b>2111C</b> (717713.7xx)	Et-grebsblander med fast tud.	12.390,00	13.510,00	13.820,00
	<b>2111CUP</b>	Et-grebsblander med keramisk ventilenhed 2100.	8.885,00	-	-
	<b>2111CAP</b>	Greb NR21, 160 mm fast tud 010C, 60 mm dækrosetter: 001, 2001.	3.505,00	4.625,00	4.935,00
	<b>2112C</b> (717714.7xx)	Som 2111C, men med to-hulsplade 60 x 153 mm 2002.	12.440,00	13.575,00	13.895,00
	<b>2121C</b> (717715.7xx)	Et-grebsblander med fast tud.	12.770,00	14.015,00	14.355,00
	<b>2121CUP</b>	Et-grebsblander med keramisk ventilenhed 2100.	8.885,00	-	-
	<b>2121CAP</b>	Greb NR21, 225 mm fast tud 020C, 60 mm dækrosetter: 001, 2001.	3.885,00	5.130,00	5.470,00
	<b>2141DT8</b> (717702.7xx)	Et-grebsblander med kartud og håndbruser.	17.470,00	20.215,00	20.975,00
	<b>2141DT8UP</b>	Et-grebsblander med keramisk ventilenhed 2100.	8.885,00	-	-
	<b>2141DT8AP</b>	Greb NR21, 200 mm kartud med omskifter og håndbruser 040D, holder til håndbruser T8, 60 mm dækrosetter: 001, 001G, 2001.	8.585,00	11.330,00	12.090,00

## Armaturer til badekar

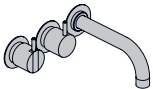
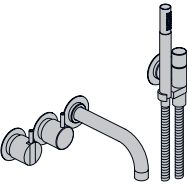
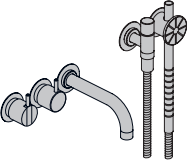
			Pris inkl. moms		
Bestillingsnr. (VVS nr.)			Farver + 16	19 + 20	40
	<b>2143DT8</b> (717705.7xx)	Et-grebsblander med kartud og håndbruser.	17.540,00	20.315,00	21.085,00
	<b>2143DT8UP</b>	Et-grebsblander med keramisk ventilenhed 2100.	8.885,00	-	-
	<b>2143DT8AP</b>	Greb NR21, 200 mm kartud med omskifter og håndbruser 040D, holder til håndbruser T8, trehjulspade 60 x 309 mm 2003B.	8.655,00	11.430,00	12.200,00
	<b>2143T8</b>	Som 2143DT8, men med 185 mm kartud med omskifter og håndbruser 040.	16.540,00	18.995,00	19.680,00
 	<b>Combi-40</b>	Et-grebsblander med fast tud.	13.820,00	14.940,00	15.250,00
	<b>Combi-40UP</b>	Et-grebsblander med keramisk ventilenhed 2200V, afgangsmuffe 200M.	10.315,00	-	-
	<b>Combi-40AP</b>	Greb NR21, 160 mm fast tud 010C, 60 mm dækrosetter: 001, 2001.	3.505,00	4.625,00	4.935,00
	<b>2201</b> (717700.7xx)	Et-grebsblander med keramisk ventilenhed.	10.080,00	10.500,00	10.615,00
	<b>2201UP</b>	Et-grebsblander med keramisk ventilenhed 2200V	8.775,00	-	-
	<b>2201AP</b>	Greb NR21, 60 mm dækroset 2001. A24 bestilles separat.	1.305,00	1.725,00	1.840,00
	<b>2401</b> (717701.7xx)	Et-grebsblander med keramisk ventil.	13.215,00	13.950,00	14.155,00
	<b>2401UP</b>	Et-grebsblander 2400V.	10.915,00	-	-
	<b>2401AP</b>	Greb NR21, omskiftergreb NR24G, 60 mm dækrosetter 001G, 2001. A24 bestilles separat.	2.300,00	3.035,00	3.240,00
	<b>2411C</b>	Et-grebsblander med fast tud.	16.955,00	18.390,00	18.790,00
	<b>2411CUP</b>	Et-grebsblander med keramisk ventilenhed 2400TV.	12.455,00	-	-
	<b>2411CAP</b>	Greb NR21, omskiftergreb NR24G, 160 mm fast tud 010C, 60 mm dækrosetter: 1 stk. 001, 1 stk. 001G, 1 stk. 2001.	4.500,00	5.935,00	6.335,00
	<b>2411C-071</b> (717719.7xx)	Et-grebsblander med fast tud og håndbruser.	22.890,00	25.725,00	26.515,00
	<b>2411C-071UP</b>	Et-grebsblander med keramisk ventilenhed 2400T.	13.995,00	-	-
	<b>2411C-071AP</b>	Greb NR21, omskiftergreb NR24G, 160 mm fast tud 010C, håndbruser og holder, med kontraventil 070, 60 mm dækrosetter: 2 stk. 001, 1 stk. 001G, 1 stk. 2001.	8.895,00	11.730,00	12.520,00
	<b>2411C-071S</b>	Et-grebsblander med fast tud og håndbruser.	26.790,00	30.865,00	32.005,00
	<b>2411C-071SUP</b>	Et-grebsblander med keramisk ventilenhed 2400T.	13.995,00	-	-
	<b>2411C-071SAP</b>	Greb NR21, omskiftergreb NR24G, 160 mm fast tud 010C, håndbruser og holder med kontraventil 070S, 60 mm dækrosetter: 2 stk. 001, 2 stk. 001G, 1 stk. 2001.	12.795,00	16.870,00	18.010,00

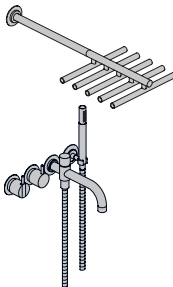
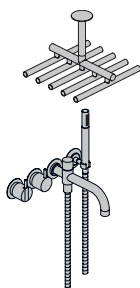
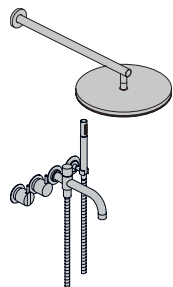
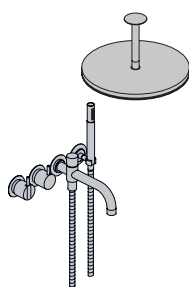

## Armaturer til badekar

	Bestillingsnr. (VVS nr.)		Pris inkl. moms		
			Farver + 16	19 + 20	40
	<b>2441DT8-051</b> (717723.7xx)	Et-grebsblander med kartud, hånd- og hovedbruser.	39.705,00	47.920,00	50.210,00
	<b>2441DT8-051UP</b>	Et-grebsblander med keramisk ventilenhed 2400N.	13.995,00	-	-
	<b>2441DT8-051AP</b>	Greb NR21, omskiftergreb NR24G, 200 mm kartud med omskifter 040D, vægmonteret hovedbruser 050, holder til håndbruser T8, 60 mm dækrosetter: 1 stk 001, 2 stk. 001G, 1 stk. 2001.	25.710,00	33.925,00	36.215,00
	<b>2441T8-051</b>	Som 2441DT8-051, men med 185 mm kartud med omskifter og håndbruser 040.	38.705,00	46.600,00	48.805,00
	<b>2441DT8-051A</b> (717723.8xx)	Et-grebsblander med kartud, hånd- og hovedbruser.	39.705,00	47.920,00	50.210,00
	<b>2441DT8-051AUP</b>	Et-grebsblander med keramisk ventilenhed 2400N.	13.995,00	-	-
	<b>2441DT8-051AAP</b>	Greb NR21, omskiftergreb NR24G, 200 mm kartud med omskifter 040D, loftmonteret hovedbruser 050A, holder for håndbruser T8, 60 mm dækrosetter: 1 stk 001, 2 stk. 001G, 1 stk. 2001.	25.710,00	33.925,00	36.215,00
	<b>2441T8-051A</b>	Som 2441DT8-051A, men med 185 mm kartud med omskifter og håndbruser 040.	38.705,00	46.600,00	48.805,00
	<b>2441DT8-061</b> (717723.5xx)	Et-grebsblander med kartud, hånd- og hovedbruser.	41.320,00	50.050,00	52.480,00
	<b>2441DT8-061UP</b>	Et-grebsblander med keramisk ventilenhed 2400N.	13.995,00	-	-
	<b>2441DT8-061AP</b>	Greb NR21, omskiftergreb NR24G, 200 mm kartud med omskifter 040D, vægmonteret hovedbruser 060, holder til håndbruser T8, 60 mm dækrosetter: 1 stk 001, 2 stk. 001G, 1 stk. 2001.	27.325,00	36.055,00	38.485,00
	<b>2441T8-061</b>	Som 2441DT8-061, men med 185 mm kartud med omskifter og håndbruser 040.	40.320,00	48.730,00	51.075,00
	<b>2441DT8-061A</b> (717723.6xx)	Et-grebsblander med kartud, hånd- og hovedbruser.	41.320,00	50.050,00	52.480,00
	<b>2441DT8-061AUP</b>	Et-grebsblander med keramisk ventilenhed 2400N.	13.995,00	-	-
	<b>2441DT8-061AAP</b>	Greb NR21, omskiftergreb NR24G, 200 mm kartud med omskifter 040D, loftmonteret hovedbruser 060A, holder for håndbruser T8, 60 mm dækrosetter: 1 stk 001, 2 stk. 001G, 1 stk. 2001.	27.325,00	36.055,00	38.485,00
	<b>2441T8-061A</b>	Som 2441DT8-061A, men med 185 mm kartud med omskifter og håndbruser 040.	40.320,00	48.730,00	51.075,00

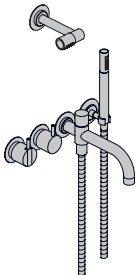
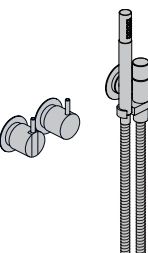
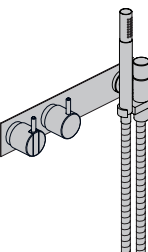
## Armaturer til badekar

		Pris inkl. moms			
Bestillingsnr. (VVS nr.)		Farver + 16	19 + 20	40	
	<b>2441DT8-081</b> (717712.7xx)	Et-grebsblander med kartud, hånd- og hovedbruser.	26.215,00	30.120,00	31.205,00
	<b>2441DT8-081UP</b>	Et-grebsblander med keramisk ventilenhed 2400N.	13.995,00	-	-
	<b>2441DT8-081AP</b>	Greb NR21, omskiftergreb NR24G, 200 mm kartud med omskifter og håndbruser 040D, 115 mm hovedbruser 080, holder til håndbruser T8, 60 mm dækrosetter: 1 stk 001, 2 stk. 001G, 1 stk. 2001.	12.220,00	16.125,00	17.210,00
	<b>2441DMT8-081</b>	Som 2441DT8-081, men med mellemlangt greb.	26.595,00	30.620,00	31.740,00
	<b>2441DT8-081D</b>	Som 2441DT8-081, men med dobbelt hovedbruser, 130 mm 080D.	27.255,00	31.490,00	32.665,00
	<b>2441DT8-081ST</b> (717724.7xx)	Som 2441DT8-081, men med hovedbruser, 500 mm 080ST.	33.290,00	39.455,00	41.170,00
	<b>2471</b> (717708.7xx)	Et-grebsblander med håndbruser.	19.150,00	21.285,00	21.880,00
	<b>2471UP</b>	Et-grebsblander med keramisk ventilenhed 2400FV.	12.455,00	-	-
	<b>2471AP</b>	Greb NR21, omskiftergreb NR24G, håndbruser og holder til håndbruser med kontraventil 070, 60 mm dækrosetter: 001, 001G, 2001.	6.695,00	8.830,00	9.425,00
	<b>2473</b> (717709.7xx)	Som 2471, men med tre-hulsplade 60 x 309 mm 2003.	19.220,00	21.385,00	21.990,00
	<b>2473UP</b>	Et-grebsblander med keramisk ventilenhed 2400FV.	12.455,00	-	-
	<b>2473AP</b>	Greb NR21, omskiftergreb NR24G, håndbruser og holder til håndbruser med kontraventil 070, tre-hulsplade, 60 x 309 mm 2003. A24 bestilles separat.	6.765,00	8.930,00	9.535,00

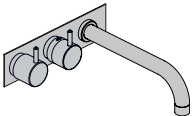
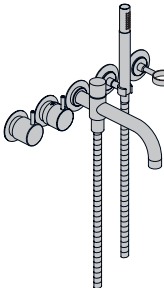
## Armaturer til badekar. Termostat 3/4"

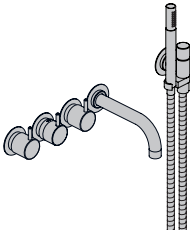
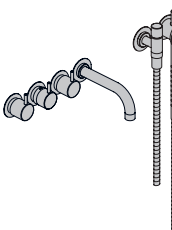
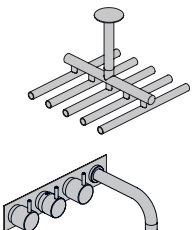
		Pris inkl. moms			
Bestillingsnr. (VVS nr.)		Farver + 16	19 + 20	40	
	<b>5123CK</b>	Termostatblander med fast tud.	18.700,00	20.570,00	21.090,00
	<b>5123CKUP</b>	3/4" termostatblander 5100.	12.855,00	-	-
	<b>5123CKAP</b>	Greb NR51, termostatgreb NR52, 225 mm fast tud 020C, tre-hulsplade 60 x 231 mm 5003K.	5.845,00	7.715,00	8.235,00
	<b>5141DT8T4</b> (717951.7xx)	Termostatblander med kartud og håndbruser.	24.400,00	28.080,00	29.105,00
	<b>5141DT8T4UP</b>	3/4" termostatblander 5100.	12.855,00	-	-
	<b>5141DT8T4AP</b>	Greb NR51, termostatgreb NR52, 200 mm kartud med omskifter til håndbruser, inkl. håndbruser 040D, håndbruserholder T8, sæbering T4, 60 mm dækrosetter: 1 stk 001, 2 stk. 001G, 2 stk. 2001.	11.545,00	15.225,00	16.250,00
	<b>5141DT8</b> (717950.7xx)	Som 5141DT8T4, men exkl. sæbering T4.	23.330,00	26.670,00	27.600,00
	<b>5201</b> (717946.7xx)	3/4" termostatblander.	15.700,00	16.715,00	17.000,00
	<b>5201UP</b>	3/4" termostatblander 5200V.	12.505,00	-	-
	<b>5201AP</b>	Greb NR51, termostatgreb NR52, 2 stk. 60 mm dækroset 2001. A24 bestilles separat.	3.195,00	4.210,00	4.495,00
	<b>5202</b> (717947.7xx)	Som 5201, men med 2-hulsplade 60 x 153 mm 5002.	15.750,00	16.780,00	17.075,00
	<b>5411C-071</b> (717952.7xx)	Termostatblander med kar tud og håndbruser.	28.400,00	31.830,00	32.790,00
	<b>5411C-071UP</b>	3/4" termostatblander 5400T.	17.615,00	-	-
	<b>5411C-071AP</b>	Greb NR51, termostatgreb NR52, omskiftergreb NR64G, 160 mm kartud 010C, håndbruser og holder til håndbruser med kontraventil 070, 60 mm dækrosetter: 2 stk. 001, 3 stk. 2001.	10.785,00	14.215,00	15.175,00
	<b>5411C-071S</b>	Termostatblander med kartud og håndbruser.	32.300,00	36.970,00	38.280,00
	<b>5411C-071SUP</b>	3/4" termostatblander 5400T.	17.615,00	-	-
	<b>5411C-071SAP</b>	Greb NR51, termostatgreb NR52, omskiftergreb NR64G, 160 mm kartud 010C, håndbruser og holder til håndbruser med kontraventil 070S, 60 mm dækrosetter: 2 stk. 001, 1 stk. 001G, 3 stk. 2001.	14.685,00	19.355,00	20.665,00
	<b>5414C-051A</b>	Termostatblander med kartud og håndbruser.	39.965,00	47.105,00	49.105,00
	<b>5414C-051AUP</b>	3/4" termostatblander 5400T.	17.615,00	-	-
	<b>5414C-051AAP</b>	Greb NR51, termostatgreb NR52, omskifter greb NR64G, 160 mm fast tud 010C, loftmonteret hovedbruser 050A, fire-hulsplade 60 x 309 mm 5004B.	22.350,00	29.490,00	31.490,00

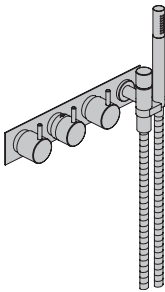
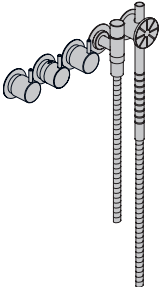
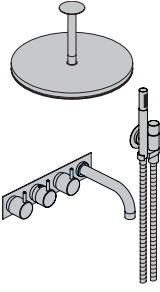

## Armaturer til badekar. Termostat 3/4"

		Pris inkl. moms			
Bestillingsnr. (VVS nr.)		Farver + 16	19 + 20	40	
	<b>5474R</b> (717941.7xx)	Termostatblander med håndbruser.	24.490,00	27.175,00	27.930,00
	<b>5474RUP</b>	3/4" termostatblander 5400NV.	16.075,00	-	-
	<b>5474RAP</b>	Greb NR51, termostatgreb NR52, omskiftergreb NR64G, håndbruser og holder til håndbruser med kontraventil 070R, 4-hulsplade 60 x 309 mm 5004B. A24 bestilles separat.	8.415,00	11.100,00	11.855,00
	<b>5471R</b> (717940.7xx)	Som 5474R, men med 3 stk. 60 mm dækroset 2001, 60 mm dækroset 001.	24.660,00	27.390,00	28.155,00
	<b>5471RUP</b>	3/4" termostatblander 5400NV.			
	<b>5471RAP</b>	Greb NR51, termostatgreb NR52, omskiftergreb NR64G, håndbruser og holder til håndbruser med kontraventil 070R, 60 mm dækrosetter: 1 stk. 001, 3 stk. 2001.			
	<b>5474L</b>	Som 5471R, men med 3/4" termostatblander 5400FV, håndbruser 070 og 4-hulsplade 60 x 387 mm 5004L.	24.490,00	27.175,00	27.930,00
	<b>5471S</b> (717939.7xx)	3/4" termostatblander med håndbruser.	28.560,00	32.530,00	33.645,00
	<b>5471SUP</b>	3/4" termostatblander 5400NV.	16.075,00	-	-
	<b>5471SAP</b>	Greb NR51, termostatgreb NR52, omskiftergreb NR64G, håndbruser og holder til håndbruser med kontraventil 070S, 60 mm dækrosetter: 1 stk. 001, 1 stk. 001G, 3 stk. 2001. A24 bestilles separat.	12.485,00	16.455,00	17.570,00
	<b>5475S</b>	Som 5471S, men med 5-hulsplade 60 x 387 mm 5005B.	28.150,00	32.000,00	33.085,00
	<b>Combi-16</b>	3-vejs termostatblander med fast tud, hoved- og håndbruser.	47.515,00	56.570,00	59.100,00
	<b>Combi-16UP</b>	3-vejs 1/2" termostatblander 5400NVA3, 2 afgangsmuffer 200M.	19.155,00	-	-
	<b>Combi-16AP</b>	Greb NR51, termostatgreb NR52, omskiftergreb NR64G, 160 mm fast tud 010C, håndbruser og holder til håndbruser med kontraventil 070, loftmonteret hovedbruser 060A, fire-hulsplade 60 x 309 mm 5004B, 60 mm dækroset 001.	28.360,00	37.415,00	39.945,00
	<b>Combi-29</b>	3-vejs termostatblander med fast tud, hoved- og håndbruser.	39.655,00	46.190,00	48.015,00
	<b>Combi-29UP</b>	3-vejs 3/4" termostatblander 5400TVA3, 2 afgangsmuffer 200M.	19.155,00	-	-
	<b>Combi-29AP</b>	Greb NR51, termostatgreb NR52, omskiftergreb NR64G, 160 mm fast tud 010C, håndbruser og holder til håndbruser med kontraventil 070, hovedbruser 500 mm 080ST, 60 mm dækrosetter: 2 stk. 001, 3 stk. 2001.	20.500,00	27.035,00	28.860,00

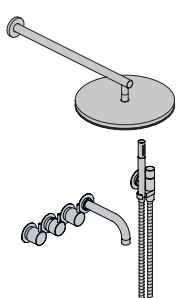
## Armaturer til badekar. Termostat 3/4"

Bestillingsnr. (VVS nr.)			Pris inkl. moms		
			Farver + 16	19 + 20	40
	<b>Combi-39</b>	3-vejs termostatblander med fast tud, hoved- og håndbruser.	47.685,00	56.785,00	59.325,00
	<b>Combi-39UP</b>	3-vejs 3/4" termostatblander 5400TVA3, 2 afgangsmuffer 200M.	19.155,00	-	-
	<b>Combi-39AP</b>	Greb NR51, termostatgreb NR52, omskiftergreb NR64G, 160 mm fast tud 010C, håndbruser og holder til håndbruser med kontraventil 070, vægmonteret hovedbruser 060, 60 mm dækrosetter: 2 stk. 001, 3 stk. 2001.	28.530,00	37.630,00	40.170,00
	<b>Combi-39S</b>	Som Combi-39, men med håndbruser og holder for håndbruser med kontraventil 070S.	51.585,00	61.925,00	64.815,00

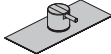
## Formonterede armaturer til badekar

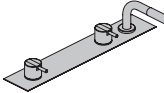
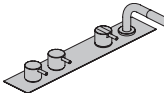
			Pris inkl. moms		
Bestillingsnr. (VVS nr.)			Farver + 16	19 + 20	40
	<b>BK1</b> (715270.0xx)	Et-grebsblander til karfyldning, anvendes med A24. Komplet med justerbar monterageramme og vandopsamlingsbox.	22.915,00	23.815,00	24.120,00
	<b>BK1UP</b>	Indbygningsdel til BK1.	20.060,00	-	-
	<b>BK1AP</b>	Synlige dele til BK1. A24 bestilles separat.	2.855,00	3.755,00	4.060,00
	<b>BK1A</b> (715270.2xx)	Som BK1, men uden monterageramme og vandopsamlingsbox.	13.630,00	14.530,00	14.835,00
	<b>BK1B</b> (715270.4xx)	Som BK1A, men til montage direkte på badekarkant.	13.630,00	14.530,00	14.835,00
	<b>BK2</b> (715271.0xx)	To-grebsblander til karfyldning, anvendes med A24. Komplet med justerbar monterageramme og vandopsamlingsbox.	22.350,00	23.290,00	23.610,00
	<b>BK2UP</b>	Indbygningsdel til BK2.	19.370,00	-	-
	<b>BK2AP</b>	Synlige dele til BK2. A24 bestilles separat.	2.980,00	3.920,00	4.240,00
	<b>BK2A</b> (715271.2xx)	Som BK2, men uden monterageramme og vandopsamlingsbox.	13.065,00	14.005,00	14.325,00
	<b>BK2B</b> (715271.4xx)	Som BK2A, men til montage direkte på badekarkant.	13.065,00	14.005,00	14.325,00
	<b>BK3</b> (715272.0xx)	Et-grebsblander til karfyldning, anvendes med A24, med blander og håndbruser. Komplet med justerbar monterageramme og vandopsamlingsbox.	36.615,00	39.055,00	39.900,00
	<b>BK3UP</b>	Indbygningsdel til BK3.	28.760,00	-	-
	<b>BK3AP</b>	Synlige dele til BK3. A24 bestilles separat.	7.855,00	10.295,00	11.140,00
	<b>BK3A</b> (715272.2xx)	Som BK3, men uden monterageramme og vandopsamlingsbox.	24.615,00	27.055,00	27.900,00
	<b>BK3B</b> (715272.4xx)	Som BK3A, men til montage direkte på badekarkant.	24.615,00	27.055,00	27.900,00
	<b>BK4</b> (715273.0xx)	To-grebsblander til karfyldning, anvendes med A24, med blander og håndbruser. Komplet med justerbar monterageramme og vandopsamlingsbox.	36.000,00	38.490,00	39.350,00
	<b>BK4UP</b>	Indbygningsdel til BK4.	27.985,00	-	-
	<b>BK4AP</b>	Synlige dele til BK4. A24 bestilles separat.	8.015,00	10.505,00	11.365,00
	<b>BK4A</b> (715273.2xx)	Som BK4, men uden monterageramme og vandopsamlingsbox.	24.000,00	26.490,00	27.350,00
	<b>BK4B</b> (715273.4xx)	Som BK4A, men til montage direkte på badekarkant.	24.000,00	26.490,00	27.350,00

## Formonterede armaturer til badekar

Bestillingsnr. (VVS nr.)		Pris inkl. moms			
		Farver + 16	19 + 20	40	
	<b>BK5</b> (715274.0xx)	Et-grebsblender med dobbelt svingbar tud til karfyldning. Komplet med justerbar monterageramme og vandopsamlingsbox.	26.520,00	28.640,00	29.390,00
	<b>BK5UP</b>	Indbygningsdel til BK5.	19.765,00	-	-
	<b>BK5AP</b>	Synlige dele til BK5.	6.755,00	8.875,00	9.625,00
	<b>BK5A</b> (715274.2xx)	Som BK5, men uden monterageramme og vandopsamlingsbox.	17.235,00	19.355,00	20.105,00
	<b>BK5B</b> (715274.4xx)	Som BK5A, men til montage direkte på badekarkant.	17.235,00	19.355,00	20.105,00
	<b>BK6</b> (715275.0xx)	To-grebsblender med dobbelt svingbar tud til karfyldning. Komplet med justerbar monterageramme og vandopsamlingsbox.	29.645,00	31.930,00	32.745,00
	<b>BK6UP</b>	Indbygningsdel til BK6.	22.375,00	-	-
	<b>BK6AP</b>	Synlige dele til BK6.	7.270,00	9.555,00	10.370,00
	<b>BK6A</b> (715275.2xx)	Som BK6, men uden monterageramme og vandopsamlingsbox.	17.645,00	19.930,00	20.745,00
	<b>BK6B</b> (715275.4xx)	Som BK6A, men til montage direkte på badekarkant.	17.645,00	19.930,00	20.745,00
	<b>BK7</b> (715276.0xx)	Et-grebsblender med svingbar tud til karfyldning. Komplet med justerbar monterageramme og vandopsamlingsbox.	25.095,00	26.765,00	27.365,00
	<b>BK7UP</b>	Indbygningsdel til BK7.	19.765,00	-	-
	<b>BK7AP</b>	Synlige dele til BK7.	5.330,00	7.000,00	7.600,00
	<b>BK7A</b> (715276.2xx)	Som BK7, men uden monterageramme og vandopsamlingsbox.	15.810,00	17.480,00	18.080,00
	<b>BK7B</b> (715276.4xx)	Som BK7A, men til montage direkte på badekarkant.	15.810,00	17.480,00	18.080,00
	<b>BK8</b> (715277.0xx)	To-grebsblender med svingbar tud til karfyldning. Komplet med justerbar monterageramme og vandopsamlingsbox.	28.715,00	30.705,00	31.420,00
	<b>BK8UP</b>	Indbygningsdel til BK8.	22.375,00	-	-
	<b>BK8AP</b>	Synlige dele til BK8.	6.340,00	8.330,00	9.045,00
	<b>BK8A</b> (715277.2xx)	Som BK8, men uden monterageramme og vandopsamlingsbox.	16.715,00	18.705,00	19.420,00
	<b>BK8B</b> (715277.4xx)	Som BK8A, men til montage direkte på badekarkant.	16.715,00	18.705,00	19.420,00

## Formonterede armaturer til badekar

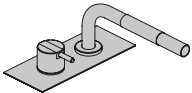
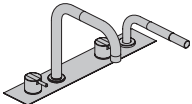
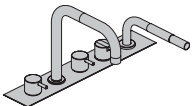
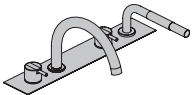
Bestillingsnr. (VVS nr.)		Pris inkl. moms			
		Farver + 16	19 + 20	40	
	<b>BK9</b> (715278.0xx)	Et-grebsblender med håndbruser. Komplet med justerbar montereramme og vandopsamlingsbox,	25.115,00	26.470,00	26.985,00
	<b>BK9UP</b>	Indbygningsdel til BK9.	20.645,00	-	-
	<b>BK9AP</b>	Synlige dele til BK9.	4.470,00	5.825,00	6.340,00
	<b>BK9A</b> (715278.2xx)	Som BK9, men uden montereramme og vandopsamlingsbox.	15.830,00	17.185,00	17.700,00
	<b>BK9B</b> (715278.4xx)	Som BK9A, men til montage direkte på badekarkant.	15.830,00	17.185,00	17.700,00
	<b>BK10</b> (715279.0xx)	Et-grebsblender med dobbelt svingbar tud til karfyldning og blander med håndbruser. Komplet med justerbar montereramme og vandopsamlingsbox.	39.465,00	42.925,00	44.160,00
	<b>BK10UP</b>	Indbygningsdel til BK10.	28.320,00	-	-
	<b>BK10AP</b>	Synlige dele til BK10.	11.145,00	14.605,00	15.840,00
	<b>BK10A</b> (715279.2xx)	Som BK10, men uden montereramme og vandopsamlingsbox.	27.465,00	30.925,00	32.160,00
	<b>BK10B</b> (715279.4xx)	Som BK10A, men til montage direkte på badekarkant.	27.465,00	30.925,00	32.160,00
	<b>BK11</b> (715280.0xx)	To-grebsblender med dobbelt svingbar tud til karfyldning og blander med håndbruser. Komplet med justerbar montereramme og vandopsamlingsbox.	39.060,00	42.615,00	43.885,00
	<b>BK11UP</b>	Indbygningsdel til BK11.	27.615,00	-	-
	<b>BK11AP</b>	Synlige dele til BK11.	11.445,00	15.000,00	16.270,00
	<b>BK11A</b> (715280.2xx)	Som BK11, men uden montereramme og vandopsamlingsbox.	27.060,00	30.615,00	31.885,00
	<b>BK11B</b> (715280.4xx)	Som BK11A, men til montage direkte på badekarkant.	27.060,00	30.615,00	31.885,00
	<b>BK12</b> (715281.0xx)	Et-grebsblender med svingbar tud til karfyldning og blander med håndbruser. Komplet med justerbar montereramme og vandopsamlingsbox.	38.685,00	41.900,00	43.045,00
	<b>BK12UP</b>	Indbygningsdel til BK12.	28.320,00	-	-
	<b>BK12AP</b>	Synlige dele til BK12.	10.365,00	13.580,00	14.725,00
	<b>BK12A</b> (715281.2xx)	Som BK12, men uden montereramme og vandopsamlingsbox.	26.685,00	29.900,00	31.045,00
	<b>BK12B</b> (715281.4xx)	Som BK12A, men til montage direkte på badekarkant.	26.685,00	29.900,00	31.045,00

## Formonterede armaturer til badekar

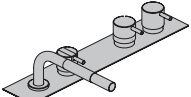
Bestillingsnr. (VVS nr.)		Pris inkl. moms			
		Farver + 16	19 + 20	40	
	<b>BK13</b> (715282.0xx)	To-grebsblander med svingbar tud til karfyldning og blander med håndbruser. Komplet med justerbar monteregeramme og vandopsamlingsbox.	38.135,00	41.395,00	42.575,00
	<b>BK13UP</b>	Indbygningsdel til BK13.	27.615,00	-	-
	<b>BK13AP</b>	Synlige dele til BK13.	10.520,00	13.780,00	14.960,00
	<b>BK13A</b> (715282.2xx)	Som BK13, men uden monteregeramme og vandopsamlingsbox.	26.135,00	29.395,00	30.575,00
	<b>BK13B</b> (715282.4xx)	Som BK13A, men til montage direkte på badekarkant.	26.135,00	29.395,00	30.575,00
	<b>BK14</b> (715283.0xx)	Termostatblander til karfyldning via overløbsventil og et-grebsblander med håndbruser. Komplet med justerbar monteregeramme og vandopsamlingsbox.	40.605,00	43.725,00	44.735,00
	<b>BK14UP</b>	Indbygningsdel til BK14.	30.735,00	-	-
	<b>BK14AP</b>	Synlige dele til BK14.	9.870,00	12.990,00	14.000,00
	<b>BK14A</b> (715283.2xx)	Som BK14, men uden monteregeramme og vandopsamlingsbox.	28.605,00	31.725,00	32.735,00
	<b>BK14B</b> (715283.4xx)	Som BK14A, men til montage direkte på badekarkant.	28.605,00	31.725,00	32.735,00
	<b>BK15</b> (715284.0xx)	Termostatblander med dobbelt svingbar tud til karfyldning og et-grebsblander med håndbruser. Komplet med justerbar monteregeramme og vandopsamlingsbox.	42.390,00	46.160,00	47.465,00
	<b>BK15UP</b>	Indbygningsdel til BK15	30.375,00	-	-
	<b>BK15AP</b>	Synlige dele til BK15.	12.015,00	15.785,00	17.090,00
	<b>BK15A</b> (715284.2xx)	Som BK15, men uden monteregeramme og vandopsamlingsbox.	30.390,00	34.160,00	35.465,00
	<b>BK15B</b> (715284.4xx)	Som BK15A, men til montage direkte på badekarkant.	30.390,00	34.160,00	35.465,00
	<b>BK16</b> (715285.0xx)	Termostatblander med svingbar tud til karfyldning og et-grebsblander med håndbruser. Komplet med justerbar monteregeramme og vandopsamlingsbox.	43.340,00	47.420,00	48.790,00
	<b>BK16UP</b>	Indbygningsdel til BK16.	30.375,00	-	-
	<b>BK16AP</b>	Synlige dele til BK16.	12.965,00	17.045,00	18.415,00
	<b>BK16A</b> (715285.2xx)	Som BK16, men uden monteregeramme og vandopsamlingsbox.	31.340,00	35.420,00	36.790,00
	<b>BK16B</b> (715285.4xx)	Som BK16A, men til montage direkte på badekarkant.	31.340,00	35.420,00	36.790,00

# Formonterede armaturer til badekar

Montageramme og boks  
BK 1/2/5/7/9

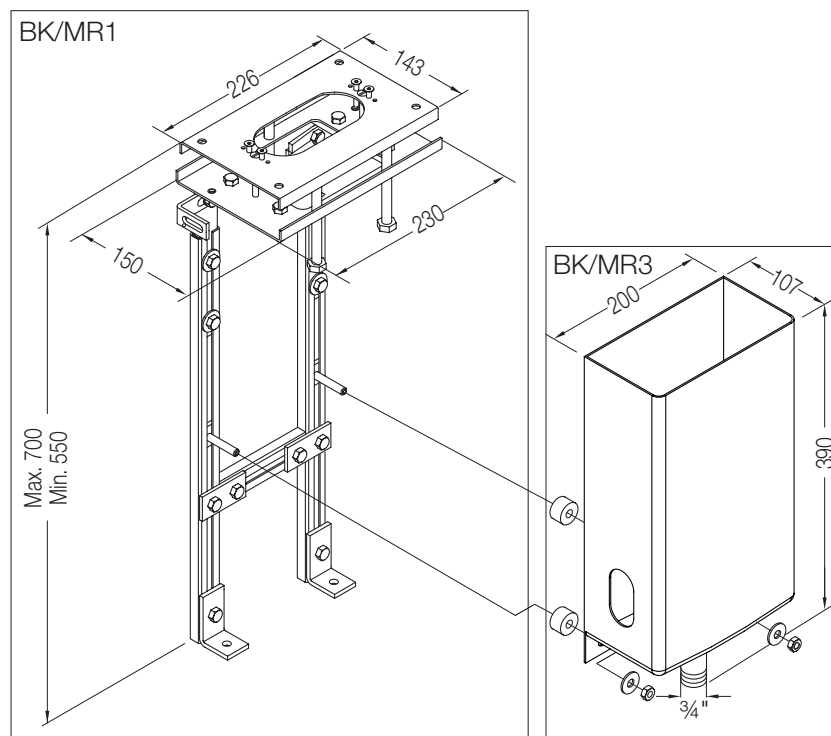

Montageramme og boks  
BK 3/4/6/8/10/11/12/13/14/15/16

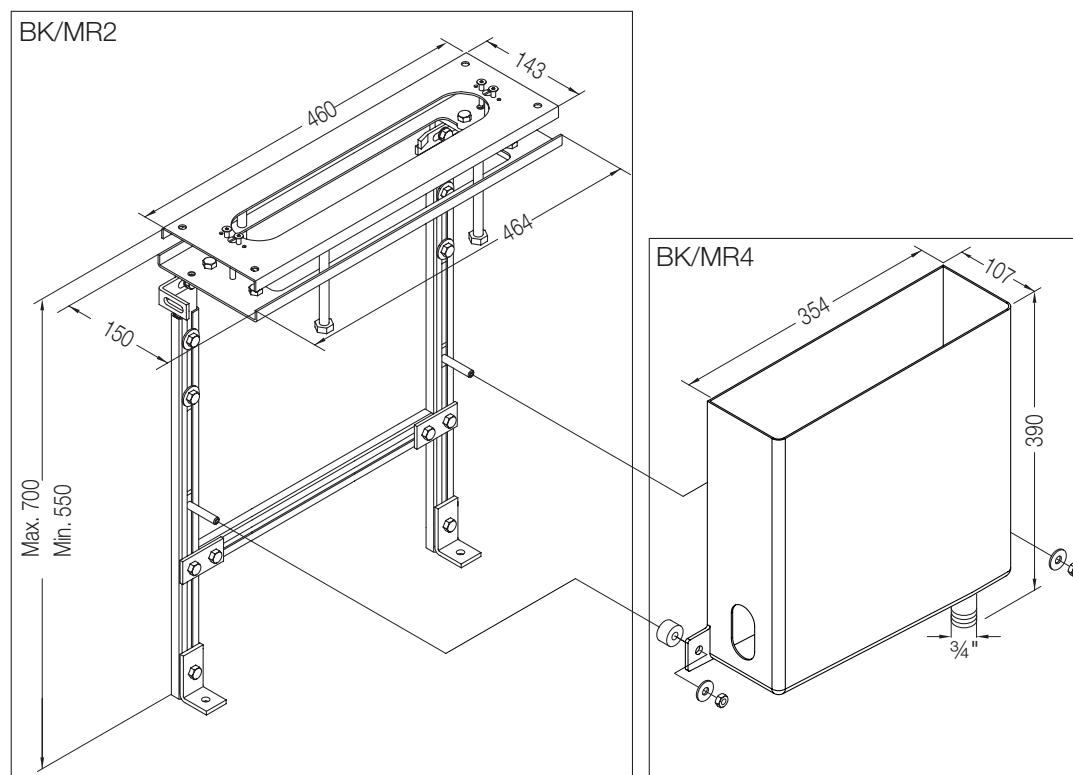

# Formonterede armaturer til badekar

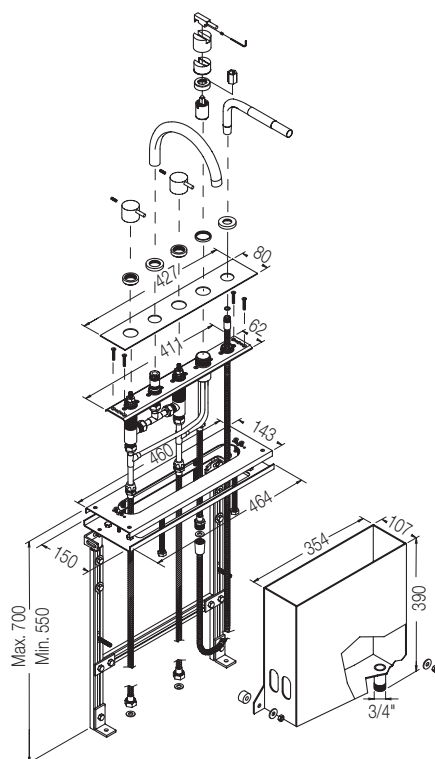

Komplet system  
(BK system)

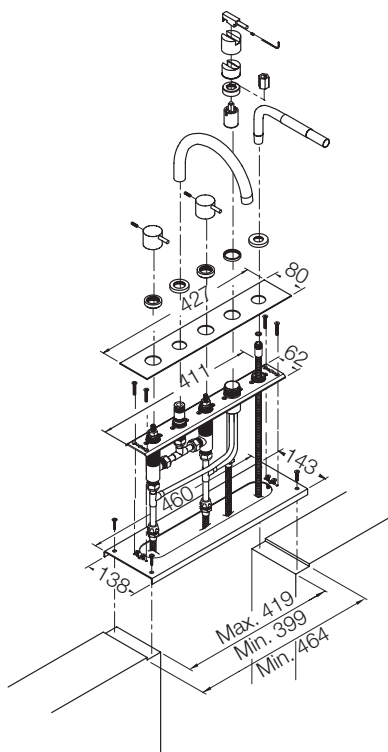

Uden montereramme og boks  
(BK-A system)

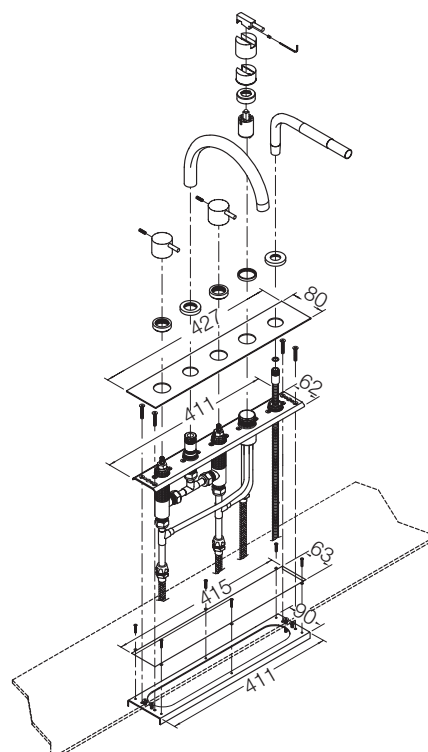



Til montage direkte på badekarkant  
(BK-B system)

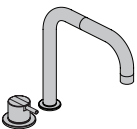
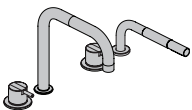

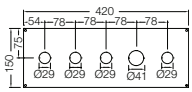
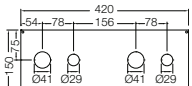

## Armaturer til badekar

Bestillingsnr. (VVS nr.)			Pris inkl. moms		
			Farver + 16	19 + 20	40
	<b>SC1</b> (715250.0xx)	Et-grebsblander 2500 til karfyldning, via overløbsventil A24. A24 bestilles separat.	7.160,00	9.455,00	10.090,00
	<b>SC2</b> (715251.0xx)	To-grebsblander, stopventil S50DH + S50D, til karfyldning via overløbsventil A24. A24 bestilles separat.	7.025,00	7.615,00	7.775,00
	<b>SC3</b> (715252.0xx)	Et-grebsblander 2 stk. 2500 til karfyldning via overløbsventil A24, med håndbruser, T1. A24 bestilles separat.	17.530,00	23.075,00	24.610,00
	<b>SC4</b> (715253.0xx)	To-grebsblander stopventil S50D + S50DH, til karfyldning via overløbsventil A24, et-grebsblander med håndbruser, 500T1. A24 bestilles separat.	17.395,00	21.235,00	22.295,00
	<b>SC5</b> (715254.0xx)	Et-grebsblander 2500 med dobbelt svingbar tud 090D.	10.550,00	13.855,00	14.775,00
	<b>SC6</b> (715255.0xx)	To-grebsblander S50DH + S50D med dobbelt svingbar tud 090D.	10.195,00	11.795,00	12.240,00
	<b>SC7</b> (715256.0xx)	Et-grebsblander 2500 med svingbar tud 090E.	10.010,00	13.145,00	14.015,00
	<b>SC8</b> (715257.0xx)	To-grebsblander S50DH + S50D med svingbar tud 090E.	9.655,00	11.085,00	11.480,00
	<b>SC9</b> (715258.0xx)	Et-grebsblander 500 med håndbruser T1.	10.370,00	13.620,00	14.520,00
	<b>SC10</b> (715259.0xx)	Et-grebsblander 2 stk. 2500 med dobbelt svingbar tud 090D og håndbruser T1.	20.920,00	27.475,00	29.295,00
	<b>SC11</b> (715260.0xx)	To-grebsblander, S50DH + S50D med dobbelt svingbar tud 090D, et-grebsblander med håndbruser 500T1.	20.565,00	25.415,00	26.760,00

## Armaturer til badekar

Bestillingsnr. (VVS nr.)		Pris inkl. moms			
		Farver + 16	19 + 20	40	
	<b>SC12</b> (715261.0xx)	Et-grebsblander 2 stk. 2500 med svingbar tud 090E og håndbruser T1.	20.380,00	26.765,00	28.535,00
	<b>SC13</b> (715262.0xx)	To-grebsblander, S50D + S50DH, med svingbar tud 090E, et-grebsblander med håndbruser 500T1.	20.025,00	24.705,00	26.000,00
	<b>SC/MP1</b>	Montageplade for SC1, SC2, SC4, SC5, SC6, SC7, SC8, SC9, SC11 og SC13.	1.050,00	-	-
	<b>SC/MP2</b>	Montageplade for SC3, SC10 og SC12.	1.050,00	-	-

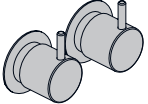
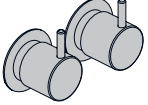
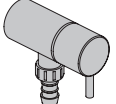
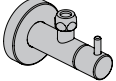
# Stopventiler

			Pris inkl. moms		
Bestillingsnr. (VVS nr.)			Farver + 16	19 + 20	40
	<b>S20</b>	½" stopventil.	4.000,00	4.295,00	4.375,00
	<b>S20UP</b>	½" stopventil med keramisk ventil S20V.	3.075,00	-	-
	<b>S20AP</b>	Greb NR17, 60 mm dækroset 001G. Med pex-rørsikring.	925,00	1.220,00	1.300,00
	<b>S21</b>	¾" stopventil.	3.675,00	3.970,00	4.050,00
	<b>S21UP</b>	¾" stopventil med keramisk ventil S21V.	2.750,00	-	-
	<b>S21AP</b>	Greb NR17, 60 mm dækroset 001G.	925,00	1.220,00	1.300,00
	<b>S40</b>	½" dobbelt stopventil.	7.525,00	8.115,00	8.275,00
	<b>S40UP</b>	½" dobbelt stopventil med keramisk ventil S20V.	5.675,00	-	-
	<b>S40AP</b>	2 greb NR17, 2 stk. 60 mm dækroset 001G. Med pex-rørsikring.	1.850,00	2.440,00	2.600,00
	<b>S42</b>	¾" dobbelt stopventil.	6.855,00	7.445,00	7.605,00
	<b>S42UP</b>	¾" dobbelt stopventil med keramisk ventil S42V.	5.005,00	-	-
	<b>S42AP</b>	2 stk. greb 17, 2 stk. 60 mm dækrosetter 001G.	1.850,00	2.440,00	2.600,00
	<b>SH1</b> (727628.0xx)	½" spulehane med keramisk ventil. Med kontraventil og slangestuds.	3.700,00	4.880,00	5.210,00
	<b>S10</b> (727619.6xx)	½" vinkelstopventil, med 3/8" studs.	1.480,00	1.950,00	2.085,00
	<b>S50</b> (727626.5xx)	Stopventil med keramisk ventil, til sargmontage S50, 60 mm dækroset 001G. Med kontraventil. ½" tilgang/afgang. Hulstørrelse: 30 mm.	3.150,00	3.445,00	3.525,00
	<b>S50DH</b>	Som S50, men åbner til venstre (mod uret). Uden kontraventil.	3.150,00	3.445,00	3.525,00
	<b>S50D</b>	Stopventil med keramisk ventil, til sargmontage S50. Uden kontraventil.	3.150,00	3.445,00	3.525,00

# Tilbehør

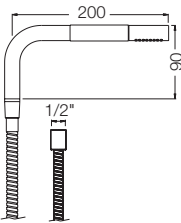
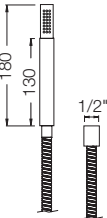
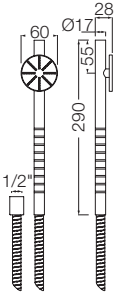
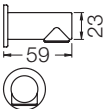
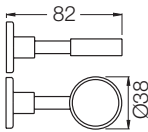
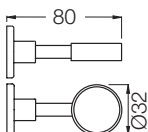
		Pris inkl. moms			
Bestillingsnr. (VVS nr.)		Farver + 16	19 + 20	40	
	<b>T1</b> (727662.5xx)	Udtrækkelig håndbruser inkl. slange. Pladetykkelse: Max. 45 mm. Hulstørrelse: 30 mm. Leveres som standard med 1500 mm metalslange. Såfremt der ønskes plastslange eller anden længde slange (1250 mm, 1750 mm eller 2000 mm ) oplyses dette ved bestilling.	2.990,00	3.945,00	4.210,00
	<b>T1-S</b>	Håndbruser, løs.	1.995,00	2.635,00	2.815,00
	<b>T1S</b> (727661.4xx)	Som T1, men lodret model.	2.990,00	3.945,00	4.210,00
	<b>T1S-S</b> (727661.9xx)	Håndbruser, opretstående, løs.	1.995,00	2.635,00	2.815,00
	<b>VR1570B</b> (745134.7xx)	1500 mm metalslange.	845,00	1.105,00	1.205,00
	<b>T2</b> (727662.2xx)	Håndbruser inkl. slange. Leveres som standard med 1500 mm metalslange. Såfremt der ønskes plastslange eller anden længde slange (1250 mm, 1750 mm eller 2000 mm ) oplyses dette ved bestilling.	1.850,00	2.440,00	2.605,00
	<b>T2-S</b> (727662.9xx)	Håndbruser, løs.	930,00	1.230,00	1.315,00
	<b>VR1570B</b> (745134.7xx)	1500 mm metalslange.	845,00	1.105,00	1.205,00
	<b>T60</b> (727663.0xx)	Håndbruser inkl. slange. Leveres som standard med 1500 mm metalslange. Såfremt der ønskes plastslange eller anden længde slange (1250 mm, 1750 mm eller 2000 mm ) oplyses dette ved bestilling.	4.560,00	6.015,00	6.425,00
	<b>T60-S</b> (727663.9xx)	Håndbruser, løs.	3.715,00	4.910,00	5.220,00
	<b>VR1570B</b> (745134.7xx)	1500 mm metalslange.	845,00	1.105,00	1.205,00
	<b>T3</b> (774644.0xx)	Sæbemagnet.	1.065,00	1.410,00	1.505,00
	<b>T4</b> (774645.0xx)	Sæbering.	830,00	1.095,00	1.170,00
	<b>T5</b> (775684.0xx)	Håndklædering.	830,00	1.095,00	1.170,00

# Tilbehør

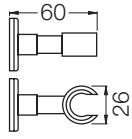
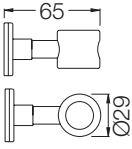
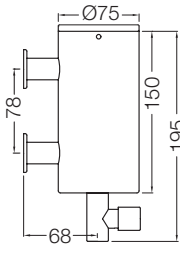
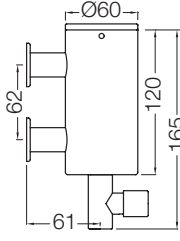
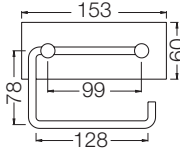
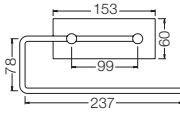
Bestillingsnr. (VVS nr.)		Pris inkl. moms			
		Farver + 16	19 + 20	40	
	<b>T8</b> (727652.0xx)	Håndbruseholder, lav montage.	1.065,00	1.410,00	1.505,00
	<b>T9</b> (727654.0xx)	Håndbruseholder, høj montage.	1.320,00	1.740,00	1.860,00
	<b>T10</b> (774626.0xx)	Sæbedispenser til 0.5 liter flydende sæbe. Beregnet til alle former for milde, pH-neutrale flydende sæbetyper/ cremesæber (pH-værdi: 4,5 - 7,5). Viskositet: Ca. 1500cP - 2000cP ved 20°C.	4.860,00	6.410,00	6.845,00
	<b>VR755</b> (774626.7xx)	Pumpe til T10, stor sæbemængde, komplet.	500,00	655,00	720,00
	<b>VR777</b> (774626.8xx)	Pumpe til T10/T10JR, komplet.	500,00	655,00	720,00
	<b>T10JR</b> (774626.1xx)	Sæbedispenser til 0.25 liter flydende sæbe. Beregnet til alle former for milde, pH-neutrale flydende sæbetyper/ cremesæber (pH-værdi: 4,5 - 7,5). Viskositet: ca. 1500cP - 2000cP ved 20°C.	4.520,00	5.965,00	6.370,00
	<b>VR777</b> (774626.8xx)	Pumpe til T10/T10JR, komplet.	500,00	655,00	720,00
	<b>T12</b> (776344.0xx)	Toiletpapirholder.	1.065,00	1.400,00	1.495,00
	<b>T12-BP</b> (776344.1xx)	Som T12, men uden bagplade.	850,00	1.120,00	1.200,00
	<b>T13</b> (776345.0xx)	Køkkenrulleholder eller toiletpapirholder til 2 ruller, længde 237 mm.	1.320,00	1.740,00	1.860,00
	<b>T13-BP</b> (776345.2xx)	Som T13, men uden bagplade.	1.090,00	1.435,00	1.535,00
	<b>T13L</b>	Køkkenrulleholder eller toiletpapirholder til 2 ruller, længde 287 mm.	1.320,00	1.740,00	1.860,00
	<b>T13L-BP</b>	Som T13L, men uden bagplade.	1.090,00	1.435,00	1.535,00

# Tilbehør

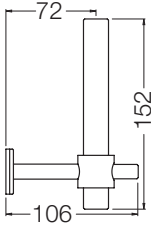
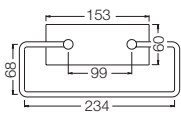
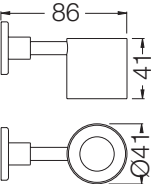
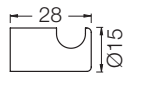
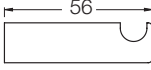
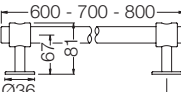
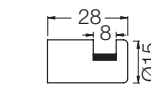
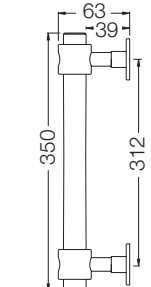
		Pris inkl. moms			
Bestillingsnr. (VVS nr.)		Farver + 16	19 + 20	40	
	<b>T14</b> (776534.0xx)	Toiletpapirholder til ekstra rulle.	1.735,00	2.285,00	2.440,00
	<b>T15</b> (775844.0xx)	Håndklædeholder.	1.510,00	1.995,00	2.130,00
	<b>T15-BP</b> (775844.2xx)	Som T15, men uden bagplade.	1.285,00	1.695,00	1.810,00
	<b>T16</b> (774224.0xx)	Tubeholder.	1.020,00	1.345,00	1.435,00
	<b>T17</b> (775287.0xx)	Håndklædekrog, 28 mm (4 stk).	1.120,00	1.460,00	1.560,00
	<b>T17R</b> (775286.0xx)	Roset til håndklædekrog Ø26 mm.	215,00	280,00	300,00
	<b>T18</b> (775289.0xx)	Håndklædekrog, 56 mm. (4 stk.)	1.320,00	1.740,00	1.840,00
	<b>T19</b> (775842.6xx)	Håndklædestang, 600 mm.	3.020,00	3.985,00	4.255,00
	<b>T19/700</b> (775842.7xx)	Håndklædestang, 700 mm.	3.020,00	3.985,00	4.255,00
	<b>T19/800</b> (775842.8xx)	Håndklædestang, 800 mm.	3.020,00	3.985,00	4.255,00
	<b>T20</b> (771798.0xx)	Spejlholder. (4 stk)	1.310,00	1.730,00	1.850,00
	<b>T23</b> (774854.5xx)	Badekargreb.	3.020,00	3.985,00	4.255,00

# Tilbehør

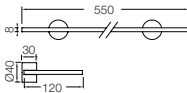
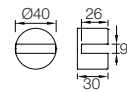
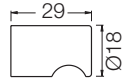
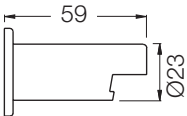
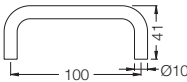
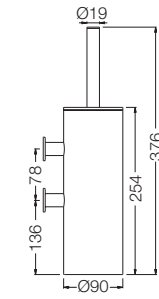
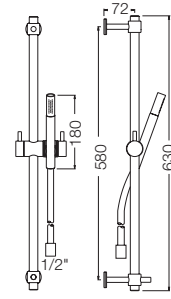
Bestillingsnr. (VVS nr.)		Pris inkl. moms			
		Farver + 16	19 + 20	40	
	<b>T25</b> (772574.5xx)	Hylde, klar akryl, inkl. 2 holdere. 550 mm x 120 mm x 8 mm.	2.190,00	2.890,00	3.085,00
	<b>T25A</b> (772576.5xx)	Som T25 med hylde i opal hvid akryl.	2.485,00	3.280,00	3.500,00
	<b>T25G</b> (772576.0xx)	Som T25 med hylde i glas.	2.190,00	2.890,00	3.085,00
	<b>T25HLD</b> (772575.5xx)	Holder alene, 1 stk.	835,00	1.100,00	1.175,00
	<b>T26</b> (774971.5xx)	Skuffegreb.	380,00	500,00	535,00
	<b>T27</b> (774931.5xx)	Flaskeåbner.	1.025,00	1.350,00	1.445,00
	<b>T30</b> (774972.5xx)	Skuffegreb.	485,00	640,00	685,00
	<b>T33</b> (778577.5xx)	Toiletbørsteholder, inkl. ekstra børstehoved, sort.	4.620,00	4.620,00	4.620,00
	<b>VR891</b>	Skaft til T33 toiletbørste.	1.265,00	1.655,00	1.810,00
	<b>VR895</b> (778577.991)	Løst børstehoved, sort.	100,00	-	-
	<b>VR893</b>	Plastindsats til T33.	135,00	-	-
	<b>T34</b> (727665.2xx)	Brusestang og håndbruser inkl. slange.  Leveres som standard med 1500 mm metalslange. Såfremt der ønskes plastslange eller anden længde slange (1250 mm, 1750 mm eller 2000 mm ) oplyses dette ved bestilling.	7.130,00	9.410,00	10.045,00
	<b>T34-T2</b> (727665.6xx)	Brusestang uden håndbruser.	5.280,00	6.970,00	7.440,00
	<b>VR859</b> (727665.8xx)	Komplet glider til T34.	730,00	955,00	1.040,00

# Tilbehør

Bestillingsnr. (VVS nr.)		Pris inkl. moms			
		Farver + 16	19 + 20	40	
	<b>T36</b> (774626.5xx)	Bordmonteret sæbedispenser inkl. 0,5 L sæbebeholder VR886. Hulstørrelse: 30 mm. Til alle former for milde, pH-neutrale flydende sæbetyper/cremesæber med pH-værdi: 4,5 - 7,5. Viskositet: Ca. 1500cP - 2000cP ved 20°C. Leveres i farve 16, 19, 20 og 40.	2.840,00	3.745,00	4.000,00
	<b>T36L</b> (774626.6xx)	Som T36, men med langt udløb 117 mm.	3.105,00	4.100,00	4.375,00
	<b>VR886</b> (774626.980)	Komplet beholder til T36. Inkl. omløber og slange.	155,00	-	-
	<b>T65</b> (727665.3xx)	Brusestang (standard længde 700 mm) inkl håndbruser og slange T60.  Leveres som standard med 1500 mm metalslange. Såfremt der ønskes plastslange eller anden længde slange (1250 mm, 1750 mm eller 2000 mm) oplyses dette ved bestilling.	10.085,00	13.305,00	14.205,00
	<b>T65-T60</b> (727665.5xx)	Brusestang (standardlængde 700 mm), uden håndbruser.	5.525,00	7.290,00	7.780,00
	<b>T68</b> (727652.5xx)	Holder til håndbruser T60. Roset 001G bestilles separat.	950,00	1.250,00	1.335,00

# Modulopbygget håndklædevarmer til indbygning

## T39EL

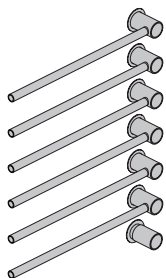

Modulopbygget håndklædevarmer til individuelle designløsninger.

Højde mellem 500 - 2100 mm.

Stængerne placeres med centerafstand mellem 100 – 300 mm.

Stængerne kan venstre eller højre vendes.

Fås med op til 20 stænger.

OBS: Bestillingsseddel skal udfyldes.

Indbygget håndklædevarmer for tilslutning til 230V.

Temperaturregulering trinløst fra 20°-50°C.

Med timerfunktion, hvor håndklædevarmeren leverer fuld varme (50°C) i 2 timer, hvorefter den slukkes.

Strømforbrug: 10W/stang.

Leveres med et 3 m installationskabel H05VV-F. IP klasse: IPX5.

Skal installeres af autoriseret elinstallatør.

Se montagefilm på [www.vola.dk](http://www.vola.dk).

## Forlængere til T39EL

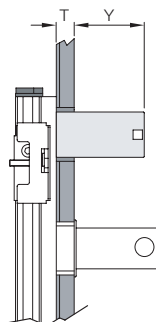

Bestillingsnr. (VVS nr.)

Pris inkl. moms

### VR959

Forlænger til T39EL, varместænger.

Målet Y = Fra toppen af beskyttelseshætten til færdig væg

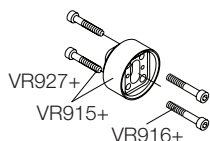

T	Bestillingsnr.	Y	
15 - 25 mm	VR595(Standard)	-	
25 - 35 mm	VR959+10	72 - 62 mm	305,00
35 - 45 mm	VR959+20	62 - 52 mm	305,00
45 - 55 mm	VR959+30	52 - 42 mm	305,00
55 - 65 mm	VR959+40	42 - 32 mm	305,00
65 - 75 mm	VR959+50	32 - 22 mm	305,00

### VR951

Forlænger til T39EL, termostat.

Målet Y = Fra toppen af beskyttelseshætten til færdig væg

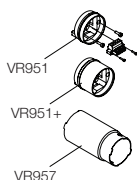

T	Bestillingsnr.	Y	
15 - 25 mm	VR595(Standard)	82 - 72 mm	275,00
25 - 35 mm	VR951+10	72 - 62 mm	610,00
35 - 45 mm	VR951+20	62 - 52 mm	610,00
45 - 55 mm	VR951+30	52 - 42 mm	610,00
55 - 65 mm	VR951+40	42 - 32 mm	610,00
65 - 75 mm	VR951+50	32 - 22 mm	610,00

## Modulopbygget håndklædevarmer til indbygning

Bestillingsnr. (VVS nr.)		Pris inkl. moms		
		Farver + 16	19 + 20	40
<b>T39EL/3</b>	Håndklædevarmer med 3 tværstænger.	23.300,00	27.780,00	29.020,00
<b>T39EL/3UP</b>	Indbygningsdele til T39EL/3.	9.310,00	-	-
<b>T39EL/3AP</b>	Synlige dele til T39EL/3.	13.990,00	18.470,00	19.710,00
<b>T39EL/4</b>	Håndklædevarmer med 4 tværstænger.	27.250,00	32.740,00	34.260,00
<b>T39EL/4UP</b>	Indbygningsdele til T39EL/4.	10.100,00	-	-
<b>T39EL/4AP</b>	Synlige dele til T39EL/4.	17.150,00	22.640,00	24.160,00
<b>T39EL/5</b>	Håndklædevarmer med 5 tværstænger.	31.200,00	37.700,00	39.500,00
<b>T39EL/5UP</b>	Indbygningsdele til T39EL/5.	10.890,00	-	-
<b>T39EL/5AP</b>	Synlige dele til T39EL/5.	20.310,00	26.810,00	28.610,00
<b>T39EL/6</b>	Håndklædevarmer med 6 tværstænger.	35.150,00	42.660,00	44.740,00
<b>T39EL/6UP</b>	Indbygningsdele til T39EL/6.	11.680,00	-	-
<b>T39EL/6AP</b>	Synlige dele til T39EL/6.	23.470,00	30.980,00	33.060,00
<b>T39EL/7</b>	Håndklædevarmer med 7 tværstænger.	39.100,00	47.620,00	49.980,00
<b>T39EL/7UP</b>	Indbygningsdele til T39EL/7.	12.470,00	-	-
<b>T39EL/7AP</b>	Synlige dele til T39EL/7.	26.630,00	35.150,00	37.510,00
<b>T39EL/8</b>	Håndklædevarmer med 8 tværstænger.	43.050,00	52.580,00	55.220,00
<b>T39EL/8UP</b>	Indbygningsdele til T39EL/8.	13.260,00	-	-
<b>T39EL/8AP</b>	Synlige dele til T39EL/8.	29.790,00	39.320,00	41.960,00
<b>T39EL/9</b>	Håndklædevarmer med 9 tværstænger.	47.000,00	57.540,00	60.460,00
<b>T39EL/9UP</b>	Indbygningsdele til T39EL/9.	14.050,00	-	-
<b>T39EL/9AP</b>	Synlige dele til T39EL/9.	32.950,00	43.490,00	46.410,00
<b>T39EL/10</b>	Håndklædevarmer med 10 tværstænger.	50.950,00	62.500,00	65.700,00
<b>T39EL/10UP</b>	Indbygningsdele til T39EL/10.	14.840,00	-	-
<b>T39EL/10AP</b>	Synlige dele til T39EL/10.	36.110,00	47.660,00	50.860,00
<b>T39EL/11</b>	Håndklædevarmer med 11 tværstænger.	54.900,00	67.460,00	70.940,00
<b>T39EL/11UP</b>	Indbygningsdele til T39EL/11.	15.630,00	-	-
<b>T39EL/11AP</b>	Synlige dele til T39EL/11.	39.270,00	51.830,00	55.310,00
<b>T39EL/12</b>	Håndklædevarmer med 12 tværstænger.	58.850,00	72.420,00	76.180,00
<b>T39EL/12UP</b>	Indbygningsdele til T39EL/12.	16.420,00	-	-
<b>T39EL/12AP</b>	Synlige dele til T39EL/12.	42.430,00	56.000,00	59.760,00

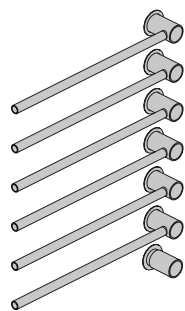

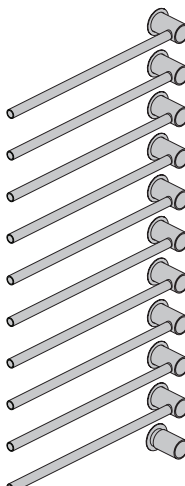

T39EL/6



T39EL/10

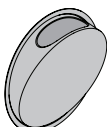
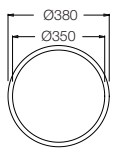

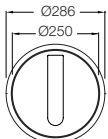
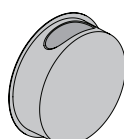
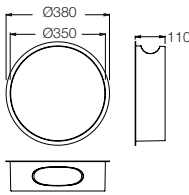
## VOLA Round Series. Affaldsbeholder, papirdispenser

		Pris inkl. moms			
Bestillingsnr. (VVS nr.)		Farver + 16	19 + 20	40	
 	<b>RS1</b>	Indbygget affaldsbeholder. Indbygningsdybde: 150 mm. Diameter inkl. yderste ring: 380 mm. Indhold: 2.5 liter/20-30 papirservietter. Affaldsposer, størrelse 39 cm x 28 cm.	-	-	-
		Fronten består af: Ring i højglanspoleret krom, messing natur, børstet krom, børstet rustfrit stål eller 15 forskellige farver. Frontplade i sort eller hvid. Materiale affaldsbeholder: PC/ABS lakeret.			
	<b>RS1/W</b>	Affaldsbeholder hvid.	12.730,00	12.730,00	12.730,00
	<b>RS1/B</b>	Affaldsbeholder sort.	12.730,00	12.730,00	12.730,00
 	<b>RS2</b>	Indbygget papirdispenser. Indbygningsdybde: 150 mm. Diameter inkl. yderste ring: 286 mm. Indhold: 80-100 papirservietter størrelse: 85 mm x 205 mm, af typen: Tork no: 100297 ( <a href="http://www.sca-tork.com">www.sca-tork.com</a> ). Lotus Professional no: 5892690 ( <a href="http://www.lotusprofessional.eu">www.lotusprofessional.eu</a> ). Care Ness no: 114013 ( <a href="http://www.abena.dk">www.abena.dk</a> ).	-	-	-
		Fronten består af: Ring i højglanspoleret krom, messing natur, børstet krom, børstet rustfrit stål eller 15 forskellige farver. Frontplade i sort eller hvid. Materiale papirdispenser: PC/ABS lakeret.			
	<b>RS2/W</b>	Papirdispenser hvid.	9.470,00	9.470,00	9.470,00
	<b>RS2/B</b>	Papirdispenser sort.	9.470,00	9.470,00	9.470,00
 	<b>RS3</b>	Påbygget affaldsbeholder. Diameter inkl. yderste ring: 380 mm. Dybde: 110 mm. Indhold: 8 liter/60-90 papirservietter. Affaldsposer, størrelse 50 cm x 40 cm.	-	-	-
		Ring i højglanspoleret krom, messing natur, børstet krom, børstet rustfrit stål eller 15 forskellige farver. Frontplade i sort eller hvid. Materiale affaldsbeholder: PC/ABS lakeret.			
	<b>RS3/W</b>	Affaldsbeholder hvid.	7.540,00	7.540,00	7.540,00
	<b>RS3/B</b>	Affaldsbeholder sort.	7.540,00	7.540,00	7.540,00

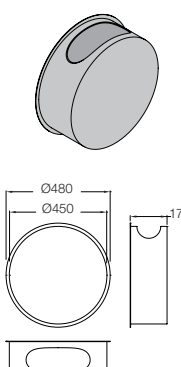
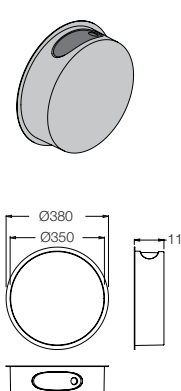
## VOLA Round Series. Affaldsbeholder, papirdispenser

		Pris inkl. moms			
Bestillingsnr. (VVS nr.)		Farver + 16	19 + 20	40	
	<b>RS4</b>	Påbygget affaldsbeholder. Diameter inkl. yderste ring: 480 mm. Dybde: 170 mm. Indhold: 22 liter/150-250 papirservietter.	-	-	-
		Ring i højglanspoleret krom, messing natur, børstet krom, børstet rustfrit stål eller 15 forskellige farver. Frontplade i sort eller hvid. Materiale affaldsbeholder: Lakforseglet træ.			
	<b>RS4/W</b>	Affaldsbeholder hvid.	11.540,00	11.540,00	11.540,00
	<b>RS4/B</b>	Affaldsbeholder sort.	11.540,00	11.540,00	11.540,00
	<b>RS5</b>	Påbygget affaldsbeholder med låg. Diameter inkl. yderste ring: 380 mm. Dybde: 110 mm. Indhold: 8 liter/60-90 papirservietter. Affaldsposer, størrelse 50 cm x 40 cm.	-	-	-
		Ring i højglanspoleret krom, messing natur, børstet krom, børstet rustfrit stål eller 15 forskellige farver. Frontplade i sort eller hvid. Materiale affaldsbeholder: Lakforseglet træ.			
	<b>RS5/W</b>	Affaldsbeholder hvid.	8.175,00	8.175,00	8.175,00
	<b>RS5/B</b>	Affaldsbeholder sort.	8.175,00	8.175,00	8.175,00

## VOLA Round Series. Cisternebetjening

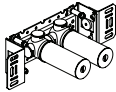
		Pris inkl. moms			
Bestillingsnr. (VVS nr.)		Farver + 16	19 + 20	40	
	<b>RS82E</b>	Elektronisk cisternebetjening. Kan installeres i alle vægtykkelser ved hjælp af forlængere. Op til 10 cm sensorrækkevidde. Passer til følgende Geberit cisterner: Sigma UP320, Geberit strømforsyning (115.861.00.6) og Geberit løfteanordning til skyl med motor (115.862.00.6). Medleveres ikke. Omega 82/98 cm, Geberit strømforsyning (115.861.00.6) og Geberit løfteanordning til skyl med motor (115.955.00.6). Medleveres ikke.  Roset: Udvendig diameter 60 mm. Hulstørrelse i væg: 54 mm.	7.315,00	7.915,00	8.085,00
					
	<b>RS83E</b>	Elektronisk cisternebetjening med dobbelt skyl. Kan installeres i alle vægtykkelser ved hjælp af forlængere. Op til 10 cm sensorrækkevidde. Passer til følgende Geberit cisterner: Sigma UP320, Geberit strømforsyning (115.861.00.6) og Geberit løfteanordning til stor og lille skyl med motor (115.862.00.6). Medleveres ikke. Omega 82/98 cm, Geberit strømforsyning (115.861.00.6) og Geberit løfteanordning til stor og lille skyl med motor (115.955.00.6). Medleveres ikke.  Roset: Udvendig diameter 60 mm. Hulstørrelse i væg: 54 mm.	9.705,00	10.905,00	11.245,00
					

## VOLA Round Series. Sæbedispenser

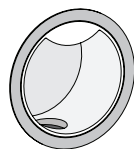

Elektronisk sæbedispenser.  
 Indbygningsdybde: 150 mm.  
 Vægtykkelse: Min. 12 mm, max. 25 mm.  
 Bevægelsessensor lyser op når en person nærmer sig. Kan deaktiveres.  
 Sæbeindikator lyser (grøn-rød).  
 Strømforsyning 110-230V. Transformer medleveres.  
 Vandalsikret mod utilsigtet aktivering.

Ring leveres i højglanspoleret krom, messing natur, børstet krom, børstet rustfrit stål eller 15 forskellige farver. Frontplade i sort eller hvid.

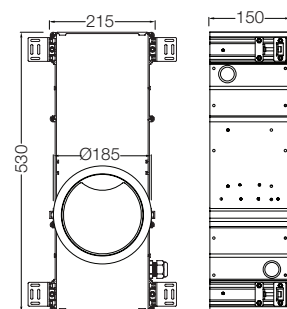

Bestillingsnr. (VVS nr.)		Pris inkl. moms		
		Farver + 16	19 + 20	40
<b>RS10L</b>	Elektronisk sæbedispenser til cremesæbe. Indhold: 900 ml. Ca. 1.000 aktiveringer, genopfyldelig beholder. Fire forudindstillede sæbemængder. Almindelig flydende sæbe kan anvendes.	-	-	-
<b>RS10L/W</b>	Elektronisk sæbedispenser til cremesæbe med hvid frontplade.	15.175,00	15.175,00	15.175,00
<b>RS10L/WUP</b>	Indbygningsdele til sæbedispenser til cremesæbe, hvid	9.100,00	-	-
<b>RS10L/WAP</b>	Synlige dele til elektronisk sæbedispenser til cremesæbe, hvid.	6.075,00	6.075,00	6.075,00
<b>RS10L/B</b>	Elektronisk sæbedispenser til cremesæbe med sort frontplade.	15.175,00	15.175,00	15.175,00
<b>RS10L/BUP</b>	Indbygningsdele til sæbedispenser til cremesæbe, sort.	9.100,00	-	-
<b>RS10L/BAP</b>	Synlige dele til elektronisk sæbedispenser til cremesæbe, sort.	6.075,00	6.075,00	6.075,00
<b>VR474E</b>	Modul for flydende sæbe og strømforsyning, RS10.	4.525,00	-	-
<b>VR474K</b>	Modul for flydende sæbe.	3.560,00	-	-
<b>RS10F</b>	Elektronisk sæbedispenser til skumsæbe. Passer til 800 ml og 1.100 ml. poser, hhv. ca. 2.000 og 2.800 aktiveringer. Kan også anvendes til desinfektionsmiddel uden alkohol. Sæbeleverandører: Tork SCA 500902, TC og Rubbermaid.	-	-	-
<b>RS10F/W</b>	Elektronisk sæbedispenser til skumsæbe med hvid frontplade.	15.175,00	15.175,00	15.175,00
<b>RS10F/WUP</b>	Indbygningsdele til sæbedispenser til skumsæbe, hvid.	9.100,00	-	-
<b>RS10F/WAP</b>	Synlige dele til sæbedispenser til skumsæbe, hvid.	6.075,00	6.075,00	6.075,00
<b>RS10F/B</b>	Elektronisk sæbedispenser til skumsæbe med sort frontplade.	15.175,00	15.175,00	15.175,00
<b>RS10F/BUP</b>	Indbygningsdele til sæbedispenser til skumsæbe, sort.	9.100,00	-	-
<b>RS10F/BAP</b>	Synlige dele til elektronisksæbedispenser til skumsæbe, sort.	6.075,00	6.075,00	6.075,00
<b>VR473E</b>	Modul for skumsæbe og strømforsyning, RS10.	4.525,00	-	-
<b>VR473K</b>	Modul for skumsæbe, RS10.	3.560,00	-	-
<b>VR475</b>	Stik med 2 m ledning, RS10, fra 12/2018.	310,00	-	-
<b>VR476</b>	Adapterledning, RS10, fra 12/2018.	345,00	-	-
<b>VR477</b>	Strømforsyning, RS10, fra 12/2018.	310,00	-	-

## VOLA Round Series. Sensorstyret håndsprit- og sæbedispenser

Sensorstyret håndsprit- og sæbedispenser. Indhold 1000 ml. Ca. 1000 aktiveringer. Batterier: 4 x 1.5V AA.  
 Separate pumpemoduler medfølger: VR414 anvendes til desinfektionsspray med alkohol. VR415 anvendes til skumsæbe og skumdesinfektion. VR416 anvendes til alle slags flydende sæber og gel desinfektion.  
 Leveres i alle VOLA overflader med beholder, ring og låg i sort eller hvid.

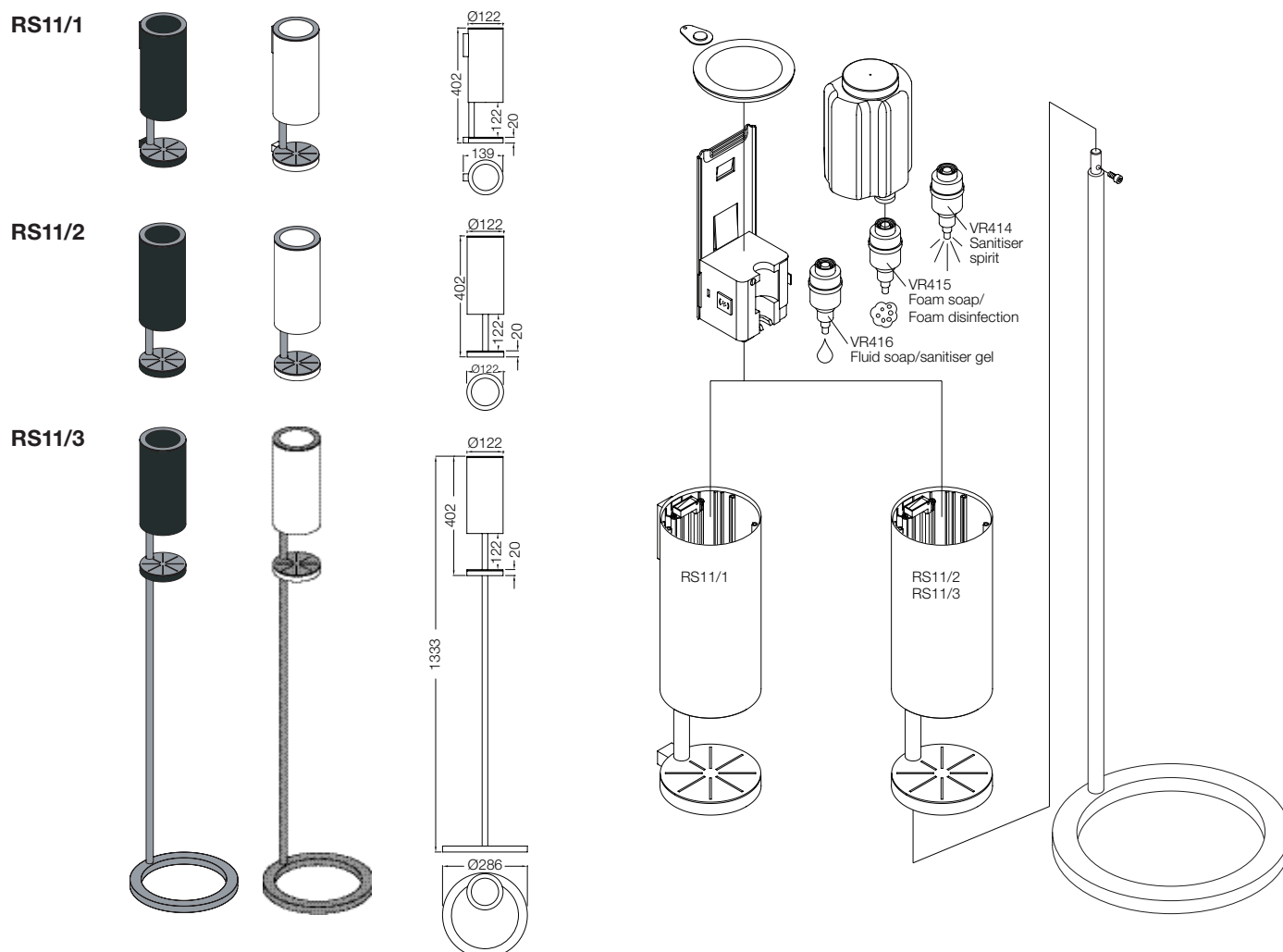

Bestillingsnr. (VVS nr.)		Farver + 16*	Pris inkl. moms	
			19 + 20	40
<b>RS11B/1</b>	Sensorstyret håndsprit- og sæbedispenser, vægmonteret, sort.	11.625,00	11.625,00	11.625,00
<b>RS11W/1</b>	Sensorstyret håndsprit- og sæbedispenser, vægmonteret, hvid.	11.625,00	11.625,00	11.625,00
<b>RS11B/2</b>	Sensorstyret håndsprit- og sæbedispenser, bordmonteret, sort.	11.625,00	11.625,00	11.625,00
<b>RS11W/2</b>	Sensorstyret håndsprit- og sæbedispenser, bordmonteret, hvid.	11.625,00	11.625,00	11.625,00
<b>RS11B/3</b>	Sensorstyret håndsprit- og sæbedispenser, fritstående, sort.	15.785,00	15.785,00	15.785,00
<b>RS11W/3</b>	Sensorstyret håndsprit- og sæbedispenser, fritstående, hvid.	15.785,00	15.785,00	15.785,00

\*) Opsamlingsbakke hhv. sort og hvid som beholder, ring og låg.

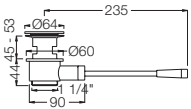
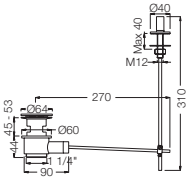
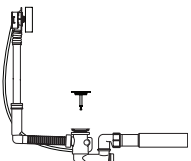
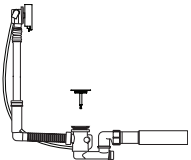
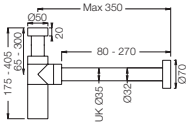
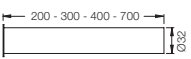
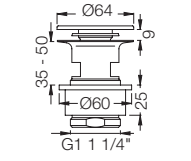

# Afløb

		Pris inkl. moms			
Bestillingsnr. (VVS nr.)		Farver + 16	19 + 20	40	
	<b>A13</b> (747313.0xx)	1 1/4" bundventil med vippegreb. Den del af bundventilen, der monteres gennem vasken, leveres i krom til farvede bundventiler.	2.260,00	2.985,00	3.185,00
	<b>A2</b> (747307.8xx)	Løs prop.	900,00	1.190,00	1.270,00
	<b>A14</b> (747304.0xx)	1 1/4" bundventil med løft-op stang. Den del af bundventilen, der monteres gennem vasken, leveres i krom til farvede bundventiler.	2.715,00	3.585,00	3.825,00
	<b>A15</b>	Løs løft-op stang.	760,00	1.005,00	1.070,00
	<b>A2</b> (747307.8xx)	Løs prop.	900,00	1.190,00	1.270,00
	<b>A23</b> (747312.0xx)	1 1/2" bundventil, drejereg og overløbsventil.	5.030,00	5.900,00	6.140,00
	<b>A23L</b>	Som A23, men til større badekar.	5.410,00	6.280,00	6.520,00
	<b>A23G</b>	Greb og prop til A23.	2.715,00	3.585,00	3.825,00
	<b>A24</b> (747314.0xx)	1 1/2" bundventil, drejereg og overløbsventil med indløb for karfyldning. Rørafbryder i henhold til EN1717. Rørafbryderen er ikke en del af leveringen.	10.055,00	11.010,00	11.270,00
	<b>A24L</b>	Som A24, men til større badekar.	11.415,00	12.370,00	12.630,00
	<b>A24G</b>	Greb og prop til A24.	2.980,00	3.935,00	4.195,00
	<b>A34</b> (750004.1xx)	1 1/4" pungvandlås.	2.630,00	3.470,00	3.705,00
	<b>A42</b> (750115.5xx)	Afgangsrør, 300 mm.	265,00	350,00	370,00
	<b>A62</b> (747049.1xx)	1 1/4" bundventil med push-up ventil. Den del af bundventilen, der monteres gennem vasken, leveres i krom til farve 40 og farvede bundventiler.	1.055,00	1.395,00	1.490,00
	<b>VR1788</b> (747049.7xx)	Løs prop inkl. pakning og styr.	750,00	985,00	1.075,00

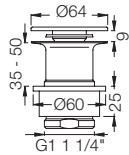
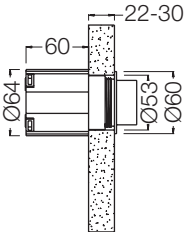
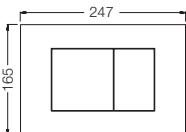
# Afløb



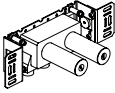
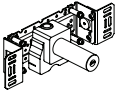

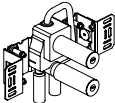
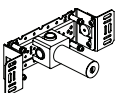
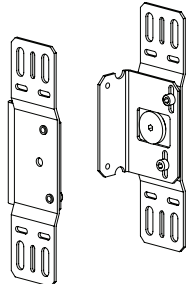
Bestillingsnr. (VVS nr.)		Pris inkl. moms			
		Farver + 16	19 + 20	40	
	<b>A63</b> (747049.0xx)	Som A62, men uden overløb. Den del af bundventilen, der monteres gennem vasken, leveres i krom til farve 40 og farvede bundventiler.	1.055,00	1.395,00	1.490,00
	<b>VR1788</b> (747049.7xx)	Løs prop inkl. pakning og styr.	750,00	985,00	1.075,00
	<b>A63F</b> (747049.7xx)	Som A63, men låst i åben position.	1.445,00	1.905,00	2.035,00
	<b>VR1788F</b>	Løs prop inkl. pakning og styr.	750,00	985,00	1.075,00
	<b>VR1795</b> (747049.8xx)	Mellemstykke til bundventil 26 mm. Bruges som afstandstykke for A62 og A63 ved vask med en tykkelse på 10-35 mm.	495,00	650,00	710,00
	<b>A82</b> (745133.8xx)	Cisternebetjening til Geberit med pneumatisk skyl. Kan anvendes sammen med serie Kappa, Omega og Delta.	4.110,00	5.420,00	5.790,00
	<b>A83</b> (745133.9xx)	Cisternebetjening med dobbelt skyl til Geberit med pneumatisk skyl. Kan anvendes sammen med serie Kappa, Omega og Delta.	6.180,00	8.155,00	8.705,00
	<b>A85</b> (609911.5xx)	Cisternebetjening til Geberit cisterne med dobbelt skyl. Passer til cisterne Geberit Sigma. Minimum vægtykkelse 35 mm.	9.260,00	9.260,00	9.260,00

## Indbygningsarmaturer 100 serien

Bestillingsnr. (VVS nr.)			Pris inkl. moms		
			Farver + 16	19 + 20	40
	<b>100</b> (715111.700)	Et-grebsblander med fast afgangsmuffe. Med pex-rørsikring.	8.885,00	-	-
	<b>100X</b> (715110.700)	Som 100, men med ventil til højre.	10.325,00	-	-
	<b>200</b> (715115.700)	Et-grebsblander med løs afgangsmuffe 200M.	10.315,00	-	-
	<b>200V</b>	Som 200, men uden afgangsmuffe 200M.	8.775,00	-	-
	<b>200M</b> (715139.100)	Løs afgangsmuffe. Tilgang: 1/2". Afgang: 3/4".	1.540,00	-	-
	<b>300</b> (715120.700)	Et-grebsblander med fast afgangsmuffe, for lodret montage. Med pex-rørsikring.	10.590,00	-	-
	<b>400DV</b>	Separat omskifter.	4.180,00	-	-
	<b>VR968</b> (745179.970)	Monteringsbeslag.	440,00	-	-

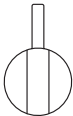
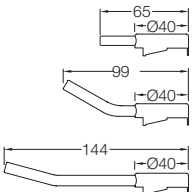
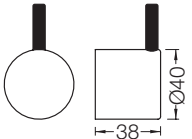
Se måltegninger på [www.vola.dk](http://www.vola.dk)

# Greb, dækplader og rosetter 100 serien

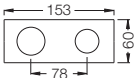
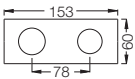
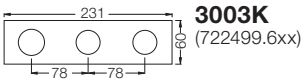
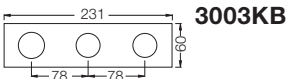
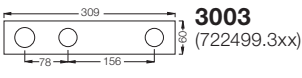
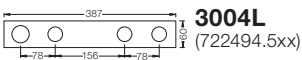





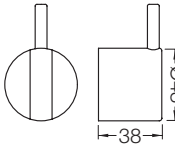

Bestillingsnr. (VVS nr.)		Pris inkl. moms			
		Farver + 16	19 + 20	40	
	<b>NR28</b> (745195.5xx)	Blandergræb til 100, 200, 300, 400.	1.065,00	1.410,00	1.505,00
	<b>NR28M</b> (745195.7xx)	Mellemlangt græb.	1.445,00	1.910,00	2.040,00
	<b>NR28L</b> (745195.8xx)	Langt græb.	1.445,00	1.910,00	2.040,00
	<b>VR273</b> (727677.1xx)	Vippegræb, 25 mm til græb NR10 og NR28.	480,00	635,00	675,00
	<b>VR273M</b> (727677.3xx)	Vippegræb, mellemlangt 60 mm.	860,00	1.135,00	1.210,00
	<b>VR273L</b> (727677.4xx)	Vippegræb, langt 100 mm.	860,00	1.135,00	1.210,00
	<b>NR19</b> (715142.2xx)	Omskiftergræb til 400 og 800 med sort pind.	755,00	995,00	1.065,00
	<b>NR19G</b> (715142.0xx)	Som omskiftergræb NR19, men med pind i samme farve som græb (standard).	755,00	995,00	1.065,00
	<b>001</b> (727646.0xx)	60 mm dækroset. Hul Ø30 mm.	240,00	315,00	335,00
	<b>001/70</b> (727646.2xx)	70 mm dækroset. Hul Ø30 mm.	340,00	445,00	475,00
	<b>001G</b> (727646.6xx)	60 mm dækroset. Hul Ø33 mm.	240,00	315,00	335,00
	<b>001G/70</b>	70 mm dækroset. Hul Ø33 mm.	340,00	445,00	475,00
	<b>3001</b> (722498.0xx)	60 mm dækroset. Hul Ø36 mm.	240,00	315,00	335,00
	<b>3001/70</b> (722498.1xx)	70 mm dækroset. Hul Ø36 mm.	340,00	445,00	475,00
	<b>VR1045</b>	To-hulsplade, 60 x 153 mm. Huller Ø36 og Ø33 mm.	500,00	655,00	715,00
	<b>3002</b> (722499.2xx)	To-hulsplade, 60 x 153 mm. Huller Ø36 og Ø30 mm.	530,00	695,00	745,00
	<b>3003K</b> (722499.6xx)	Tre-hulsplade, 60 x 231 mm. Huller Ø36, Ø30 og Ø33 mm.	790,00	1.045,00	1.115,00
	<b>3003KB</b>	Tre-hulsplade, 60 x 231 mm. Huller Ø36, Ø33 og Ø30 mm.	790,00	1.045,00	1.115,00
	<b>3003</b> (722499.3xx)	Tre-hulsplade, 60 x 309 mm. Huller Ø36, Ø33 og Ø30 mm.	790,00	1.045,00	1.115,00
	<b>3004L</b> (722494.5xx)	Fire-hulsplade, 60 x 387 mm. Huller Ø36, Ø33, Ø30 og Ø33 mm.	790,00	1.045,00	1.115,00

## Indbygningsarmaturer 2000 serien

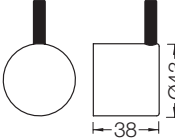
		Pris inkl. moms			
Bestillingsnr. (VVS nr.)		Farver + 16	19 + 20	40	
	<b>2100</b> (715114.700)	Et-grebsblander for stor vandmængde, med fast afgangsmuffe. Med pex-rørsikring.	8.885,00	-	-
	<b>2100X</b>	Som 2100 men med ventil til højre.	10.325,00	-	-
	<b>2200</b> (715117.700)	Et-grebsblander for stor vandmængde, med løs afgangsmuffe 200M. Med pex-rørsikring.	10.315,00	-	-
	<b>2200V</b> (715118.700)	Som 2200 men uden afgangsmuffe 200M.	8.775,00	-	-
	<b>2300</b> (715119.700)	Et-grebsblander for stor vandmængde, med fast afgangsmuffe, for lodret montage. Med pex-rørsikring.	11.035,00	-	-
	<b>2400</b> (715126.700)	Et-grebsblander for stor vandmængde, med omskifter inkl. to løse afgangsmuffer 200M. Med pex-rørsikring.	13.995,00	-	-
	<b>2400V</b> (715131.700)	Som 2400 men uden afgangsmuffe 200M.	10.915,00	-	-
	<b>2400F</b> (715128.700)	Et-grebsblander for stor vandmængde, med omskifter, en fast og en løs afgangsmuffe 200M. Med pex-rørsikring.	13.995,00	-	-
	<b>2400FV</b> (715132.700)	Som 2400F men uden afgangsmuffe 200M.	12.455,00	-	-
	<b>2400N</b> (715127.700)	Et-grebsblander for stor vandmængde, med omskifter, med en fast afgangsmuffe og en løs afgangsmuffe 200M. Med pex-rørsikring.	13.995,00	-	-
	<b>2400NV</b> (715133.700)	Som 2400N men uden afgangsmuffe 200M.	12.455,00	-	-
	<b>2400R</b> (715130.700)	Et-grebsblander for stor vandmængde, med omskifter, med en fast afgangsmuffe og en løs afgangsmuffe 200M. Med pex-rørsikring.	13.995,00	-	-
	<b>2400RV</b> (715134.700)	Som 2400R men uden afgangsmuffe 200M.	12.455,00	-	-
	<b>2400T</b> (715129.700)	Et-grebsblander for stor vandmængde, med omskifter, med en fast afgangsmuffe og en løs afgangsmuffe 200M. Med pex-rørsikring.	13.995,00	-	-
	<b>2400TV</b> (715135.700)	Som 2400T men uden afgangsmuffe 200M.	12.455,00	-	-

Se måltegninger på [www.vola.dk](http://www.vola.dk)

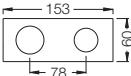
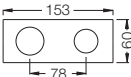
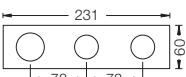
# Greb, dækplader og rosetter 2000 serien

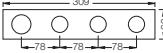
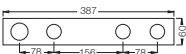

		Pris inkl. moms			
Bestillingsnr. (VVS nr.)		Farver + 16	19 + 20	40	
	<b>NR21</b> (715144.1xx)	Greb til 2100, 2200, 2300, 2400.	1.065,00	1.410,00	1.505,00
	<b>NR21M</b> (715144.3xx)	Mellemlangt greb.	1.445,00	1.910,00	2.040,00
	<b>NR21L</b> (715144.4xx)	Langt greb.	1.445,00	1.910,00	2.040,00
	<b>VR2273</b> (745194.5XX)	Vippegreb, 25 mm til greb NR21.	480,00	635,00	675,00
	<b>VR2273M</b> (745194.6XX)	Vippegreb, 60 mm.	860,00	1.135,00	1.210,00
	<b>VR2273L</b> (745194.7XX)	Vippegreb, 100 mm.	860,00	1.135,00	1.210,00
	<b>NR24</b> (715144.2xx)	Omskiftergreb til 2400 med sort pind.	755,00	995,00	1.065,00
	<b>NR24G</b> (715144.0xx)	Som omskiftergreb NR24, men med pind i samme farve som greb (Standard).	755,00	995,00	1.065,00
	<b>001</b> (727646.0xx)	60 mm dækroset. Hul Ø30 mm.	240,00	315,00	335,00
	<b>001/70</b> (727646.2xx)	70 mm dækroset. Hul Ø30 mm.	340,00	445,00	475,00
	<b>001G</b> (727646.6xx)	60 mm dækroset. Hul Ø33 mm.	240,00	315,00	335,00
	<b>001G/70</b>	70 mm dækroset. Hul Ø33 mm.	340,00	445,00	475,00
	<b>2001</b> (727646.1xx)	60 mm dækroset. Hul Ø39 mm.	240,00	315,00	335,00
	<b>2001/70</b> (727646.3xx)	70 mm dækroset. Hul Ø39 mm.	340,00	445,00	475,00
	<b>VR1040</b> (727647.0xx)	To-hulsplade, 60 x 153 mm. Huller Ø39 og Ø33 mm.	500,00	655,00	715,00
	<b>2002</b> (727649.2xx)	To-hulsplade, 60 x 153 mm. Huller Ø39 og Ø30 mm.	530,00	695,00	745,00
	<b>2003K</b> (727649.6xx)	Tre-hulsplade, 60 x 231 mm. Huller Ø39, Ø33 og Ø30 mm.	790,00	1.045,00	1.115,00
	<b>2003</b> (727649.3xx)	Tre-hulsplade, 60 x 309 mm. Huller Ø39, Ø33 og Ø30 mm.	790,00	1.045,00	1.115,00
	<b>2004</b> (727649.4xx)	Fire-hulsplade, 60 x 309 mm. Huller Ø39, Ø33, Ø30 og Ø33 mm.	790,00	1.045,00	1.115,00
	<b>2004L</b>	Fire-hulsplade, 60 x 387 mm. Huller Ø39, Ø33, Ø30 og Ø33 mm.	790,00	1.045,00	1.115,00

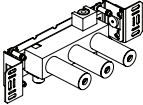
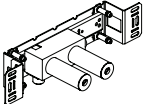
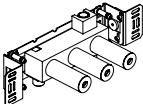
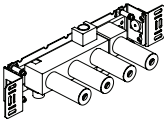
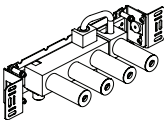
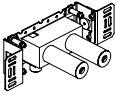
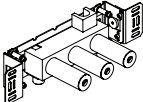
## Indbygningsarmaturer 600, 700, 800 og 1500



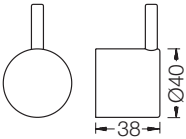
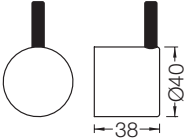

			Pris inkl. moms		
Bestillingsnr. (VVS nr.)			Farver + 16	19 + 20	40
	<b>600</b> (727614.700)	To-grebsblander med fast afgangsmuffe. Med pex-rørsikring.	8.110,00	-	-
	<b>700</b> (727618.700)	To-grebsblander med løs afgangsmuffe 200M. Med pex-rørsikring.	9.310,00	-	-
	<b>700V</b> (727609.700)	Som 700 men uden afgangsmuffe 200M.	7.770,00	-	-
	<b>800</b> (727616.700)	To-grebsblander for stor vandmængde, med to løse afgangsmuffer 200M. Med pex-rørsikring.	12.390,00	-	-
	<b>800V</b> (727610.700)	Som 800 men uden løs afgangsmuffe, 200M.	9.310,00	-	-
	<b>800N</b> (727615.700)	To-grebsblander med omskifter, med en fast afgangsmuffe og en løs afgangsmuffe 200M. Med pex-rørsikring.	12.390,00	-	-
	<b>800NV</b> (727611.700)	Som 800N men uden løs afgangsmuffe 200M.	10.850,00	-	-
	<b>800T</b> (727612.700)	To-grebsblander med omskifter, med en fast afgangsmuffe og en løs afgangsmuffe 200M. Med pex-rørsikring.	12.390,00	-	-
	<b>800TV</b> (727613.700)	Som 800T men uden løs afgangsmuffe 200M.	10.850,00	-	-
	<b>900</b>	Ventil med fast afgangsmuffe. Med pex-rørsikring.	5.745,00	-	-
	<b>1500</b> (715152.700)	To-grebsblander med afgangsmuffe i midten. Med pex-rørsikring.	9.310,00	-	-

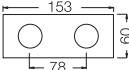
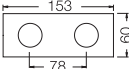
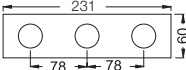
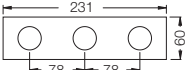
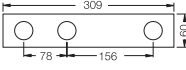
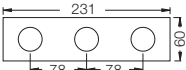
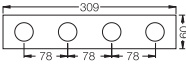
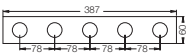
Se måltegninger på [www.vola.dk](http://www.vola.dk)

# Greb, dækplader og rosetter 600, 700, 800, 900 og 1500

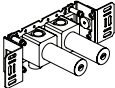

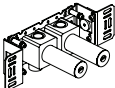
		Pris inkl. moms			
Bestillingsnr. (VVS nr.)		Farver + 16	19 + 20	40	
	<b>NR17</b> (715142.1xx)	Greb til 600, 700, 800, 900, 1500, 2800, 2900, S20, S21, S40 og S42.	685,00	905,00	965,00
	<b>NR17M</b> (715142.3xx)	Mellemlangt greb.	1.445,00	1.910,00	2.035,00
	<b>NR17L</b> (715142.4xx)	Langt greb.	1.445,00	1.910,00	2.035,00
	<b>NR17B</b>	Med blå pind.	685,00	905,00	965,00
	<b>NR17R</b>	Med rød pind.	685,00	905,00	965,00
	<b>NR19</b> (715142.2xx)	Omskiftergreb til 400 og 800 med sort pind.	755,00	995,00	1.065,00
	<b>NR19G</b> (715142.0xx)	Som omskiftergreb NR19, men med pind i samme farve som greb (standard).	755,00	995,00	1.065,00
	<b>001</b> (727646.0xx)	60 mm dækroset. Hul Ø30 mm.	240,00	315,00	335,00
	<b>001/70</b> (727646.2xx)	70 mm dækroset. Hul Ø30 mm.	340,00	445,00	475,00
	<b>001G</b> (727646.6xx)	60 mm dækroset. Hul Ø33 mm.	240,00	315,00	335,00
	<b>001G/70</b>	70 mm dækroset. Hul Ø33 mm.	340,00	445,00	475,00
	<b>VR1034</b> (727647.2xx)	To-hulsplade 60 x 153 mm. Huller Ø33 mm.	500,00	655,00	715,00
	<b>002</b> (727648.2xx)	To-hulsplade 60 x 153 mm. Huller Ø33, Ø30 mm.	530,00	695,00	745,00
	<b>VR1037</b> (727647.6xx)	Tre-hulsplade, 60 x 231 mm. Huller Ø33 mm.	750,00	980,00	1.070,00
	<b>003K</b> (727648.6xx)	Tre-hulsplade, 60 x 231 mm. Huller Ø33, Ø33 og Ø30 mm.	790,00	1.045,00	1.115,00
	<b>003</b> (727648.3xx)	Tre-hulsplade, 60 x 309 mm. Huller Ø33, Ø33 og Ø30 mm.	790,00	1.045,00	1.115,00
	<b>003B</b>	Tre-hulsplade, 60 x 231 mm. Huller Ø33, Ø30 og Ø33 mm.	790,00	1.045,00	1.115,00
	<b>004</b> (727648.4xx)	Fire-hulsplade, 60 x 309 mm. Huller Ø33, Ø33, Ø33 og Ø30 mm.	790,00	1.045,00	1.115,00
	<b>005</b> (727648.5xx)	Fem-hulsplade, 60 x 387 mm. Huller Ø33, Ø33, Ø33, Ø30 og Ø33 mm.	790,00	1.045,00	1.115,00

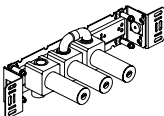
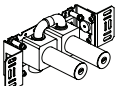
## Stopventiler

Bestillingsnr. (VVS nr.)		Pris inkl. moms		
		Farver + 16	19 + 20	40
	<b>S20V</b> Stopventil 1/2". Tilgang: 1/2". Afgang: 1/2".	3.075,00	-	-
	<b>S40V</b> Stopventil 1/2". Tilgang: 1/2". Afgang: 1/2".	5.675,00	-	-
	<b>S21V</b> Stopventil 3/4". Tilgang: 3/4". Afgang: 3/4".	2.750,00	-	-
	<b>S42V</b> Dobbelt stopventil 3/4". Tilgang: 3/4". Afgang: 3/4".	5.005,00	-	-
	<b>200M</b> (715139.100) Løs afgangsmuffe. Tilgang: 1/2". Afgang: 3/4".	1.540,00	-	-
	<b>2800</b> 3/4" ventil og 3/4" ventil med fast afgangsmuffe, til én slags vand. Med fast afgangsmuffe 200M.	9.325,00	-	-
	<b>2800V</b> Som 2800 men uden afgangsmuffe 200M.	7.785,00	-	-
	<b>2900</b> 3/4" ventil med fast afgangsmuffe, til én slags vand.	5.040,00	-	-

Se måltegninger på [www.vola.dk](http://www.vola.dk)

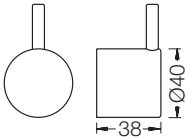
# Greb, dækplader og rosetter til stopventiler

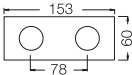
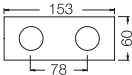
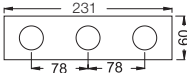
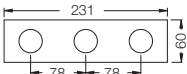
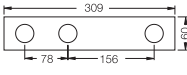
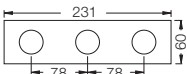
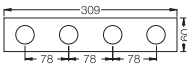
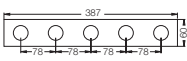
Bestillingsnr. (VVS nr.)		Farver + 16	19 + 20	Pris inkl. moms 40	
	<b>NR17</b> (715142.1xx)	Greb til 600, 700, 800, 900, 1500, 2800, 2900, S20, S21, S40 og S42.	685,00	905,00	965,00
	<b>NR17M</b> (715142.3xx)	Mellemlangt greb.	1.445,00	1.910,00	2.035,00
	<b>NR17L</b> (715142.4xx)	Langt greb.	1.445,00	1.910,00	2.035,00
	<b>NR17B</b>	Med blå pind.	685,00	905,00	965,00
	<b>NR17R</b>	Med rød pind.	685,00	905,00	965,00
	<b>001</b> (727646.0xx)	60 mm dækroset. Hul Ø30 mm.	240,00	315,00	335,00
	<b>001/70</b> (727646.2xx)	70 mm dækroset. Hul Ø30 mm.	340,00	445,00	475,00
	<b>001G</b> (727646.6xx)	60 mm dækroset. Hul Ø33 mm.	240,00	315,00	335,00
	<b>001G/70</b>	70 mm dækroset. Hul Ø33 mm.	340,00	445,00	475,00
	<b>VR1034</b> (727647.2xx)	To-hulsplade 60 x 153 mm. Huller Ø33 mm.	500,00	655,00	715,00
	<b>002</b> (727648.2xx)	To-hulsplade 60 x 153 mm. Huller Ø33, Ø30 mm.	530,00	695,00	745,00
	<b>VR1037</b> (727647.6xx)	Tre-hulsplade, 60 x 231 mm. Huller Ø33 mm.	750,00	980,00	1.070,00
	<b>003K</b> (727648.6xx)	Tre-hulsplade, 60 x 231 mm. Huller Ø33, Ø33 og Ø30 mm.	790,00	1.045,00	1.115,00
	<b>003</b> (727648.3xx)	Tre-hulsplade, 60 x 309 mm. Huller Ø33, Ø33 og Ø30 mm.	790,00	1.045,00	1.115,00
	<b>003B</b>	Tre-hulsplade, 60 x 231 mm. Huller Ø33, Ø30 og Ø33 mm.	790,00	1.045,00	1.115,00
	<b>004</b> (727648.4xx)	Fire-hulsplade, 60 x 309 mm. Huller Ø33, Ø33, Ø33 og Ø30 mm.	790,00	1.045,00	1.115,00
	<b>005</b> (727648.5xx)	Fem-hulsplade, 60 x 387 mm. Huller Ø33, Ø33, Ø33, Ø30 og Ø33 mm.	790,00	1.045,00	1.115,00

# Indbygningsarmaturer 4000 serien

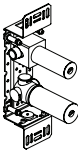
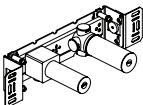
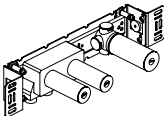
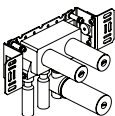
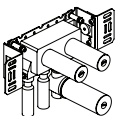

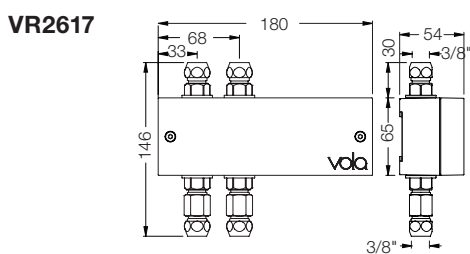
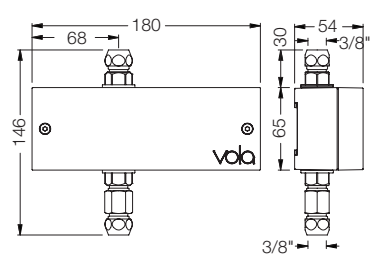
			Pris inkl. moms		
Bestillingsnr. (VVS nr.)			Farver + 16	19 + 20	40
	<b>4300</b>	Indbygningsventil til berøringsfri betjening, lodret montage. Elektronikbox VR2617 medleveres.	12.065,00	-	-
	<b>4800</b>	Indbygningsventil til berøringsfri betjening. Elektronikbox VR2617 medleveres.	12.065,00	-	-
	<b>4900</b>	Indbygningsblander til berøringsfri betjening. Elektronikbox VR2618 medleveres.	19.090,00	-	-
	<b>4900VS</b>	Indbygningsblander til berøringsfri betjening. Elektronikbox VR2618 medleveres.	19.090,00	-	-
	<b>4900VSX</b>	Som 2100 men med ventil til højre.	19.090,00	-	-



VR2617	4.110,00
VR2618	4.935,00

Se måltegninger på [www.vola.dk](http://www.vola.dk)

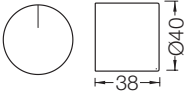
# Greb, dækplader og rosetter 4000 serien

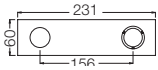
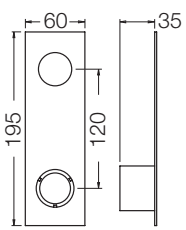
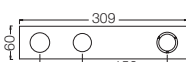
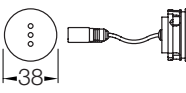
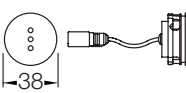
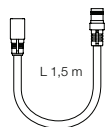
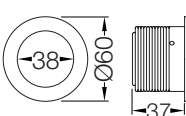
Bestillingsnr. (VVS nr.)		Pris inkl. moms			
		Farver + 16	19 + 20	40	
	<b>NR41</b> (745194.2xx)	Betjeningsgreb til 4900.	1.065,00	1.410,00	1.505,00
	<b>001</b> (727646.0xx) <b>001/70</b> (727646.2xx)	60 mm dækroset. Hul Ø30 mm. 70 mm dækroset. Hul Ø30 mm.	240,00 340,00	315,00 445,00	335,00 475,00
	<b>4002L</b> (727648.1xx)	To-hulsplade. 60 x 231 mm. Huller Ø30 og Ø38 mm.	1.250,00	1.650,00	1.760,00
	<b>4002V</b>	To-hulsplade. Til lodret montering. 60 x 191 mm. Huller Ø30 og Ø38 mm.	1.250,00	1.650,00	1.760,00
	<b>4003</b>	Tre-hulsplade. 60 x 309 mm. Huller Ø36, Ø30 og Ø38 mm.	1.510,00	1.995,00	2.130,00
	<b>VR510</b> (745179.0xx)	Sensor øje til 4300, 4800 og 4900.	1.660,00	2.190,00	2.335,00
	<b>VR510V</b>	Sensor øje til 4300.	-	2.190,00	2.335,00
	<b>VR509</b> (745179.901) <b>VR509A</b> (745179.905) <b>VR509B</b> (745179.910)	Sensorkabel til VR1218K og VR510 1,5 m. Sensorkabel til VR1218K og VR510 5 m. Sensorkabel til VR1218K og VR510 10 m.	450,00 870,00 1.595,00	- - -	- - -
	<b>VR512</b>	60 mm dækroset. Hul Ø38 mm.	225,00	295,00	320,00

## Indbygningsarmaturer 5000 serien

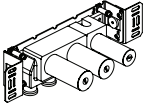
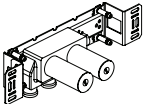
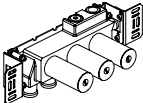
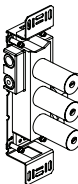
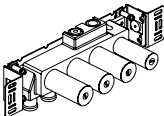
			Pris inkl. moms		
Bestillingsnr. (VVS nr.)			Farver + 16	19 + 20	40
	<b>5100</b> (722481.100)	Indbygningstermostat med fast afgangsmuffe. ¾" tilslutning til pexrør.	12.855,00	-	-
	<b>5100X</b>	Indbygningstermostat med fast afgangsmuffe, termostat til højre. ¾" tilslutning til pexrør.	14.320,00	-	-
	<b>5200</b> (722481.200)	Indbygningstermostat med løs afgangsmuffe 200M. ¾" tilslutning til pexrør.	14.045,00	-	-
	<b>5200V</b> (722481.300)	Som 5200 men uden løs afgangsmuffe, 200M.	12.505,00	-	-
	<b>5300</b> (722481.400)	Indbygningstermostat med fast afgangsmuffe, til lodret montage. ¾" tilslutning til pexrør.	14.320,00	-	-
	<b>5400</b> (722482.100)	Indbygningstermostat med omskifter og to løse afgangsmuffer 200M. ¾" tilslutning til pexrør.	17.615,00	-	-
	<b>5400V</b>	Som 5400 men uden løs afgangsmuffe, 200M.	14.535,00	-	-
	<b>5600</b> (722484.000)	Indbygningstermostat med omskifter til lodret montage. Med 2 løse afgangsmuffer 200M. ¾" tilslutning til pexrør.	20.535,00	-	-
	<b>5600V</b> (722484.1xx)	Som 5600 men uden løse afgangsmuffer, 200M.	17.455,00	-	-
	<b>5400N</b> (722482.3xx)	Indbygningstermostat med omskifter, en fast afgangsmuffe og en løs afgangsmuffe 200M. ¾" tilslutning til pexrør.	17.615,00	-	-
	<b>5400NV</b> (722482.4xx)	Som 5400N men uden løs afgangsmuffe, 200M.	16.075,00	-	-
	<b>5400DV</b>	Separat omskifter.	4.935,00	-	-



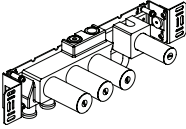
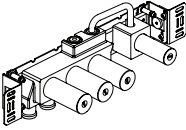
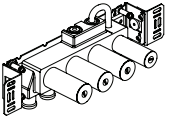
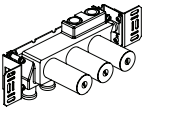
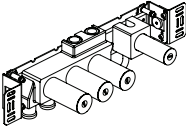
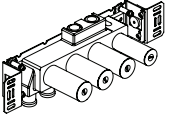
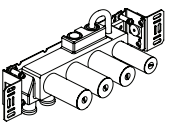
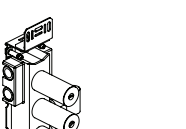

Se måltegninger på [www.vola.dk](http://www.vola.dk)

## Indbygningsarmaturer 5000 serien

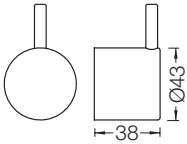
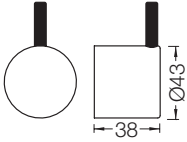

Bestillingsnr. (VVS nr.)		Farver + 16	Pris inkl. moms		
			19 + 20	40	
	<b>5400F</b> (722483.100)	Indbygningstermostat med omskifter og en fast og en løs afgangsmuffe, 200M. ¾" tilslutning til pexrør.	17.615,00	-	-
	<b>5400FV</b> (722483.200)	Som 5400F men uden løs afgangsmuffe, 200M.	16.075,00	-	-
	<b>5400R</b> (722482.500)	Indbygningstermostat med omskifter, til badekar. Med en fast afgangsmuffe og en løs afgangsmuffe 200M. ¾" tilslutning til pexrør.	17.615,00	-	-
	<b>5400RV</b> (722482.600)	Som 5400R men uden løs afgangsmuffe, 200M.	16.075,00	-	-
	<b>5400T</b> (722481.700)	Indbygningstermostat med omskifter, til badekar. Med en fast afgangsmuffe og en løs afgangsmuffe 200M. ¾" tilslutning til pexrør.	17.615,00	-	-
	<b>5400TV</b> (722481.800)	Som 5400T men uden løs afgangsmuffe, 200M.	16.075,00	-	-
	<b>5400A3</b>	3-vejs termostatblander med 3 løse afgangsmuffer 200M. ¾" tilslutning til pexrør.	19.155,00	-	-
	<b>5400VA3</b>	Som 5400A3 men uden løse afgangsmuffer, 200M.	14.535,00	-	-
	<b>5400FA3</b>	3-vejs termostatblander med en fast og 2 løse afgangsmuffer 200M. ¾" tilslutning til pexrør.	19.155,00	-	-
	<b>5400FVA3</b>	Som 5400FA3, men uden løse afgangsmuffer, 200M.	16.075,00	-	-
	<b>5400NA3</b>	3-vejs termostatblander med en fast og 2 løse afgangsmuffer 200M. ¾" tilslutning til pexrør.	19.155,00	-	-
	<b>5400NVA3</b>	Som 5400NA3 men uden løse afgangsmuffer, 200M.	16.075,00	-	-
	<b>5400TA3</b>	3-vejs termostatblander med en fast og 2 løse afgangsmuffer 200M. ¾" tilslutning til pexrør.	19.155,00	-	-
	<b>5400TVA3</b>	Som 5400TA3, men uden løse afgangsmuffer, 200M.	16.075,00	-	-
	<b>5600A3</b>	3-vejs termostatblander til lodret montage, med 3 løse afgangsmuffer 200M. ¾" tilslutning til pexrør.	22.075,00	-	-
	<b>5600VA3</b>	Som 5600A3 men uden løse afgangsmuffer, 200M.	17.455,00	-	-

Se måltegninger på [www.vola.dk](http://www.vola.dk)

## Greb og rosetter 5000 serien

Bestillingsnr. (VVS nr.)		Pris inkl. moms			
		Farver + 16	19 + 20	40	
	<b>NR51</b> (722496.1xx)	Betjeningsgreb til serie 5000.	755,00	995,00	1.065,00
	<b>NR52</b> (722496.2xx)	Termostatgreb til serie 5000.	1.960,00	2.585,00	2.760,00
	<b>NR64</b>	Omskiftergreb til serie 5400 og 5600.	755,00	995,00	1.065,00
	<b>NR64G</b> (745194.8xx)	Som greb NR64, men med pind i samme farve som greb (Standard).	755,00	995,00	1.065,00
	<b>001</b> (727646.0xx)	60 mm dækroset. Hul Ø30 mm.	240,00	315,00	335,00
	<b>001/70</b> (727646.2xx)	70 mm dækroset. Hul Ø30 mm.	340,00	445,00	475,00
	<b>001G</b> (727646.6xx)	60 mm dækroset. Hul Ø33 mm.	240,00	315,00	335,00
	<b>001G/70</b>	70 mm dækroset. Hul Ø33 mm.	340,00	445,00	475,00
	<b>2001</b> (727646.1xx)	60 mm dækroset. Hul Ø39 mm.	240,00	315,00	335,00
	<b>2001/70</b> (727646.3xx)	70 mm dækroset. Hul Ø39 mm.	340,00	445,00	475,00

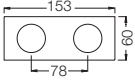
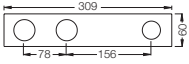
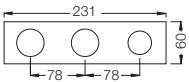
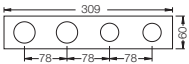
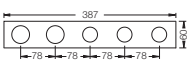
## Dækplader 5000 serien

	Bestillingsnr. (VVS nr.)		Pris inkl. moms		
			Farver + 16	19 + 20	40
	<b>5002</b> (722495.1xx)	To-hulsplade til 3/4" termostat. 60 x 153 mm. Huller Ø39 og Ø39 mm.	530,00	695,00	745,00
	<b>5003</b> (722495.2xx)	Tre-hulsplade til 3/4" termostat. 60 x 309 mm. Huller Ø39, Ø39 og Ø30 mm.	790,00	1.045,00	1.115,00
	<b>5003B</b> (722495.3xx)	Tre-hulsplade til 3/4" termostat. 60 x 231 mm. Huller Ø39, Ø39 og Ø39 mm.	790,00	1.045,00	1.115,00
	<b>5003K</b> (722495.4xx)	Tre-hulsplade til 3/4" termostat. 60 x 231 mm. Huller Ø39, Ø39 og Ø30 mm.	790,00	1.045,00	1.115,00
	<b>5004</b> (722495.5xx)	Fire-hulsplade til 3/4" termostat. 60 x 309 mm. Huller Ø39, Ø39, Ø30 og Ø33 mm.	790,00	1.045,00	1.115,00
	<b>5004B</b> (722495.6xx)	Fire-hulsplade til 3/4" termostat. 60 x 309 mm. Huller Ø39, Ø39, Ø39, Ø30.	790,00	1.045,00	1.115,00
	<b>5004L</b> (722495.7xx)	Fire-hulsplade til 3/4" termostat. 60 x 387 mm. Huller Ø39, Ø39, Ø39 og Ø30 mm.	790,00	1.045,00	1.115,00
	<b>5005</b> (722495.8xx)	Fem-hulsplade til 3/4" termostat. 60 x 387 mm. Huller Ø39, Ø39, Ø30, Ø33 og Ø33 mm.	790,00	1.045,00	1.115,00
	<b>5005B</b> (722495.9xx)	Fem-hulsplade til 3/4" termostat. 60 x 387 mm. Huller Ø39, Ø39, Ø39, Ø30 og Ø33 mm.	790,00	1.045,00	1.115,00
	<b>5005L</b> (722494.5xx)	Fem-hulsplade til 3/4" termostat. 60 x 465 mm. Huller Ø39, Ø39, Ø39, Ø30 og Ø33 mm.	790,00	1.045,00	1.115,00

# Tude

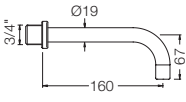
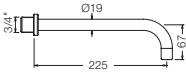
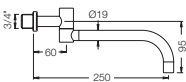
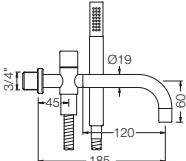
		Pris inkl. moms			
Bestillingsnr. (VVS nr.)		Farver + 16	19 + 20	40	
	<b>010</b> (727630.4xx)	160 mm fast tud med vandbesparende luftindblander.	1.080,00	1.420,00	1.520,00
	<b>010/100</b> (727630.0xx)	Som 010, med 100 mm fast tud.	1.840,00	2.425,00	2.590,00
	<b>010/130</b> (727630.1xx)	Som 010, med 130 mm fast tud.	1.840,00	2.425,00	2.590,00
	<b>010C</b> (727630.6xx)	160 mm fast tud, stor vandmængde Ø24 mm.	1.960,00	2.585,00	2.760,00
	<b>020</b> (727630.5xx)	225 mm fast tud med vandbesparende luftindblander.	1.460,00	1.925,00	2.055,00
	<b>020/200</b> (727630.2xx)	Som 020, 200 mm fast tud.	1.840,00	2.425,00	2.590,00
	<b>020/260</b> (727630.8xx)	Som 020, med 260 mm fast tud.	1.840,00	2.425,00	2.590,00
	<b>020/300</b> (727630.9xx)	Som 020, med 300 mm fast tud.	1.840,00	2.425,00	2.590,00
	<b>020C</b> (727630.7xx)	225 mm fast tud, stor vandmængde Ø24 mm.	2.340,00	3.090,00	3.295,00
	<b>020C/200</b>	Som 020C, med 200 mm fast tud.	2.720,00	3.590,00	3.830,00
	<b>020C/300</b>	Som 020C, med 300 mm fast tud.	2.720,00	3.590,00	3.830,00
	<b>030</b> (727632.6xx)	250 mm dobbelt svingbar tud.	2.335,00	3.080,00	3.290,00
	<b>030/200</b>	som 030, med 200 mm dobbelt svingbar tud.	2.705,00	3.570,00	3.810,00
	<b>030/300</b> (727632.7xx)	Som 030, med 300 mm dobbelt svingbar tud.	2.705,00	3.570,00	3.810,00
	<b>030/350</b> (727632.8xx)	Som 030, med 300 mm dobbelt svingbar tud.	2.705,00	3.570,00	3.810,00
	<b>040</b> (727636.0xx)	185 mm kartud med omskifter for håndbruser, inkl. håndbruser T2.	4.735,00	6.245,00	6.670,00
	<b>040D</b> (727636.7xx)	200 mm kartud ø24 mm, med omskifter for håndbruser, inkl. håndbruser T2.	5.735,00	7.565,00	8.075,00

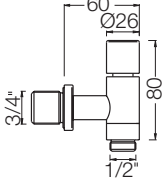
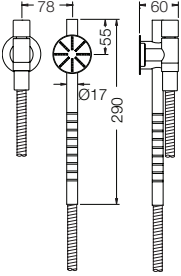
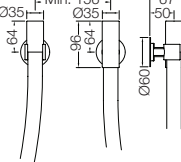
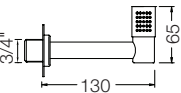
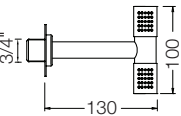
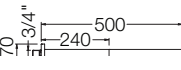
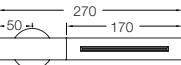

# Brusere

Bestillingsnr. (VVS nr.)		Pris inkl. moms			
		Farver + 16	19 + 20	40	
	<b>070-HT2</b> (727642.5xx)	Som 070, men uden holder og håndbruser.	2.305,00	3.040,00	3.245,00
	<b>070S</b> (727642.7xx)	Holder T68 til håndbruser med kontraventil og T60 håndbruser med slange. Leveres som standard med 1500 mm metalslange. Såfremt der ønskes plasticslange eller anden længde slange (1250 mm, 1750 mm eller 2000 mm ) oplyses dette ved bestilling.	7.815,00	10.305,00	11.005,00
	<b>070W</b> (727642.8xx)	Kneipp slange. Der skal mindst være 20L/min. til rådighed.	5.100,00	6.730,00	7.185,00
	<b>080</b> (727644.0xx)	Hovedbruser, 130 mm.	2.640,00	3.485,00	3.720,00
	<b>080K</b> (727645.0xx)	Hovedbruser, 60 mm inkl. 60 mm dækroset.	2.640,00	3.485,00	3.720,00
	<b>080D</b> (727644.2xx)	Dobbelt hovedbruser, 130 mm inkl. 60 mm dækroset.	3.680,00	4.855,00	5.180,00
	<b>080DK</b>	Dobbelt hovedbruser, 60 mm, inkl. 60 mm dækroset.	3.680,00	4.855,00	5.180,00
	<b>VR81</b> (727692.0xx)	Hylster til 080 udløb.	645,00	845,00	-
	<b>VR88</b> (727692.1xx)	Hylster til hovedbruser 080 med silikone dyser. Fra 2003.	950,00	1.245,00	1.345,00
	<b>080ST</b> (727644.5xx)	Hovedbruser, 500 mm.	9.715,00	12.820,00	13.685,00
	<b>080ST+100</b>	Hovedbruser, forlænget 100 mm.	9.715,00	12.820,00	13.685,00
	<b>080ST+200</b>	Hovedbruser, forlænget 200 mm.	9.715,00	12.820,00	13.685,00
	<b>080ST-100</b>	Hovedbruser, forkortet 100 mm.	9.715,00	12.820,00	13.685,00
	<b>080W</b> (727645.8xx)	Vandfaldsbruser. Der skal mindst være 14L/min. til rådighed.	5.140,00	6.780,00	7.240,00

# Tude

Bestillingsnr. (VVS nr.)		Pris inkl. moms		
		Farver + 16	19 + 20	40
 <p><b>090</b> (727633.0xx)</p>	<p>Dobbelt svingbar tud med vandbesparende luftindblander. Højde: 210 mm. Hulstørrelse: 22 mm.</p>	2.840,00	3.750,00	4.005,00
 <p><b>090A</b> (727633.1xx)</p>	<p>Svingbar tud med vandbesparende luftindblander. Højde: 110 mm. Hulstørrelse: 22 mm.</p>	2.185,00	2.885,00	3.080,00
 <p><b>090B</b> (727633.2xx)</p>	<p>Svingbar tud med vandbesparende luftindblander. Højde: 185 mm. Hulstørrelse: 22 mm.</p>	2.630,00	3.470,00	3.705,00
 <p><b>090D</b> (727633.4xx)</p>	<p>Dobbelt svingbar tud med vandbesparende luftindblander. Højde: 220 mm. Hulstørrelse: 22 mm.</p>	3.170,00	4.180,00	4.465,00
 <p><b>090E</b> (727633.5xx)</p>	<p>Svingbar tud med vandbesparende luftindblander. Højde: 170 mm. Hulstørrelse: 22 mm.</p>	2.630,00	3.470,00	3.705,00

# Tude

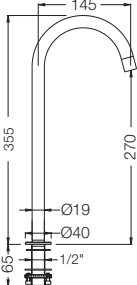
Bestillingsnr. (VVS nr.)		Pris inkl. moms		
		Farver + 16	19 + 20	40
 <p><b>090G</b> (727633.6xx)</p>	<p>Svingbar tud med vandbesparende luftindblander. Højde: 185 mm. Hulstørrelse: 22 mm.</p>	2.630,00	3.470,00	3.705,00
 <p><b>090H</b> (727633.8xx)</p>	<p>Svingbar tud med vandbesparende luftindblander. Højde: 265 mm. Hulstørrelse: 22 mm.</p>	2.840,00	3.750,00	4.005,00
 <p><b>090I</b></p>	<p>Svingbar tud med vandbesparende luftindblander. Højde: 325 mm. Hulstørrelse: 22 mm.</p>	3.580,00	4.725,00	5.045,00
 <p><b>090V</b> (727633.7xx)</p>	<p>Svingbar tud med vandbesparende luftindblander. Højde: 355 mm. Hulstørrelse: 22 mm.</p>	2.840,00	3.750,00	4.005,00

# Tude

Bestillingsnr. (VVS nr.)		Pris inkl. moms			
		Farver + 16	19 + 20	40	
	<b>090FM</b> (727635.3xx)	Svingbar tud på søjle til gulvmontage. Afstand gulv/udløb: 800 mm (standard).	14.570,00	19.225,00	20.525,00
	<b>090FM/700</b> (727635.2xx)	Svingbar tud på søjle til gulvmontage. Afstand gulv/udløb: 700 mm.	14.570,00	19.225,00	20.525,00
	<b>090FM/900</b> (727635.4xx)	Svingbar tud på søjle til gulvmontage. Afstand gulv/udløb: 900 mm.	14.570,00	19.225,00	20.525,00
	<b>090FM/1000</b> (727635.5xx)	Svingbar tud på søjle til gulvmontage. Afstand gulv/udløb: 1000 mm.	14.570,00	19.225,00	20.525,00

## Reservedele til 100 serien

Bestillingsnr. (VVS nr.)		Pris inkl. moms		
			Farver + 16	19 + 20
<b>VR269</b> (745132.196)	Sekskantnøgle.	85,00	-	-
<b>VR273</b> (727677.1xx)	Vippegreb, 25 mm til greb NR10 og NR28.	480,00	635,00	675,00
<b>VR277K</b> (745132.377)	Kartuche.	540,00	-	-
<b>VR1253</b> (745195.695)	Gevindplade.	130,00	-	-
<b>VR1260</b> (745134.195)	Et-grebsblandere fra 06/2020. 100, 100X, 200, 300, 400, 4900.	695,00	-	-
<b>NR28</b> (745195.5xx)	Blandergreb til 100, 200, 300, 400.	1.065,00	1.410,00	1.505,00
<b>VR968</b> (745179.970)	Monteringsbeslag.	440,00	-	-
<b>VR969</b> (745147.975)	UP testnøgle.	45,00	-	-
<b>VR3279</b> (745193.3xx)	Spændering 16 mm til greb NR8, fra 2005.	125,00	160,00	175,00
<b>VR3279B</b> (745193.4xx)	Spændering 12 mm til greb NR8, fra 2005.	125,00	160,00	175,00
<b>VR3279C</b> (745193.5xx)	Spændering 8 mm til greb NR8, fra 2005.	125,00	160,00	175,00
<b>VR295</b> (745195.599)	Låsekappe til greb NR10.	185,00	-	-
<b>VR298</b> (745195.6xx)	Tætningskappe servicesæt til 100, 2005-2020.	2.210,00	2.460,00	2.540,00
<b>VR299</b> (745189.5xx)	Tætningskappe servicesæt til 100 før 2005.	1.840,00	2.125,00	2.220,00
<b>VR22</b> (745132.194)	Sekskantnøgle 2,0 mm.	25,00	-	-
<b>VR1902</b> (745132.289)	Silikonfedt.	30,00	-	-

# Reservedele til 100 serien

100 (07/2020 - )

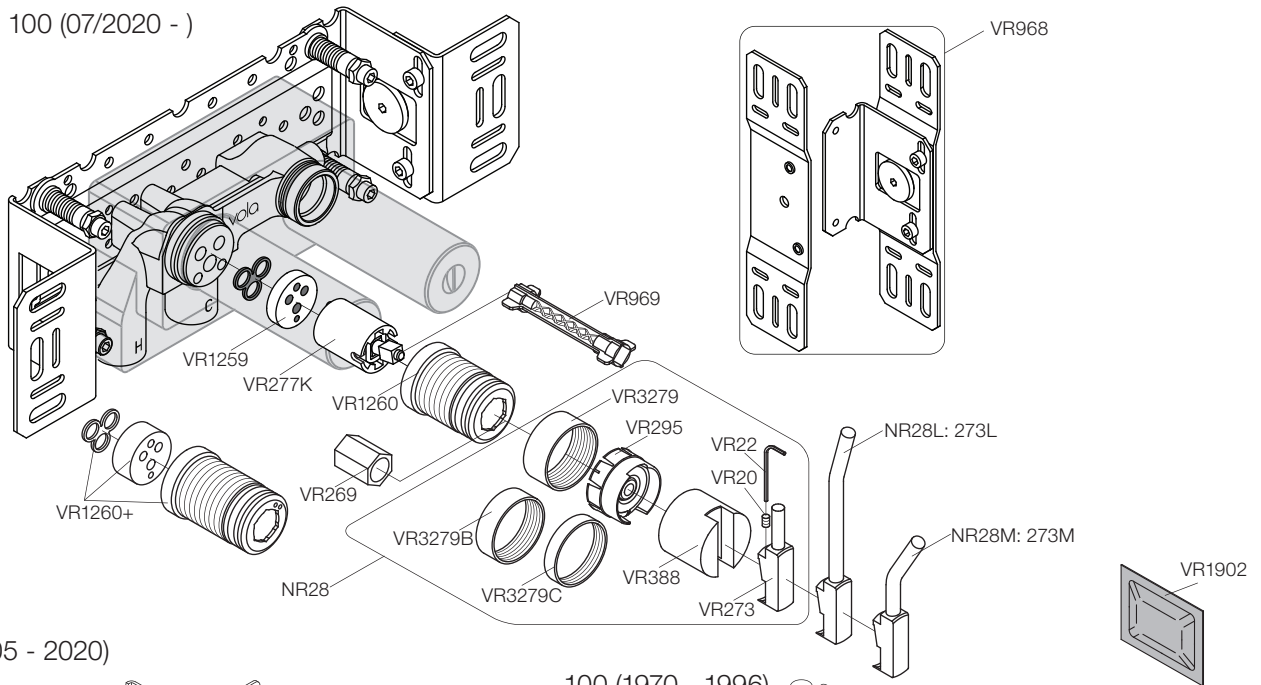

100 (2005 - 2020)

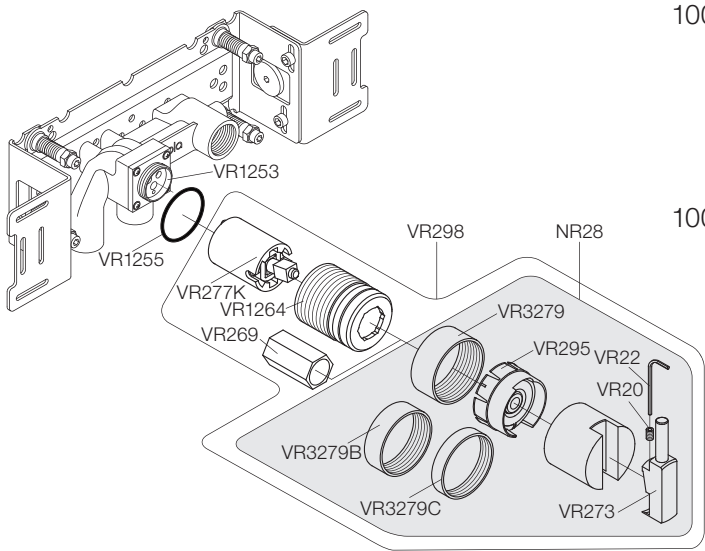

100 (1970 - 1996)

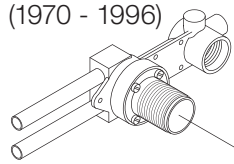

100 (1996 - 2005)

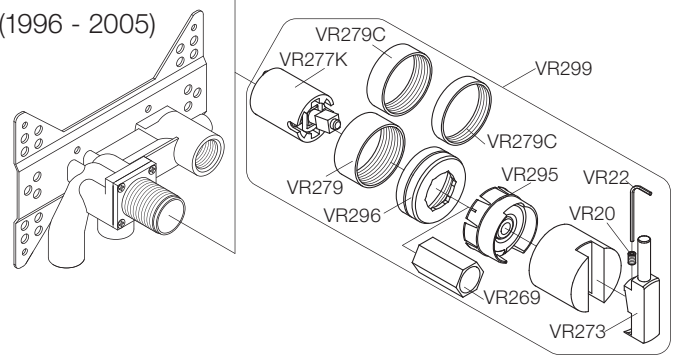

## Reserve dele til 2000 serien, 040 kartud

Bestillingsnr. (VVS nr.)		Farver + 16	Pris inkl. moms	
			19 + 20	40
<b>VR040</b> (745132.336)	Servicesæt.	665,00	-	-
<b>VR17LSK</b> (745133.5xx)	Hylster og strålesamler.	290,00	345,00	370,00
<b>VR18</b> (745132.250)	O-ring til udløbstud.	20,00	-	-
<b>VR2A</b> (745132.112)	Pinolskrue M5.	20,00	-	-
<b>VR20B</b> (745132.106)	Pinolskrue M4.	20,00	-	-
<b>VR20D</b> 745132.108	Pinolskrue M4.	20,00	-	-
<b>VR31</b> (745132.282)	O-ring.	20,00	-	-
<b>VR42</b> (727636.9xx)	Løftegreb.	330,00	430,00	470,00
<b>VR1275</b> (745132.118)	Låsekappe.	110,00	-	-
<b>VR1902</b> (745132.289)	Silikonfedt.	30,00	-	-
<b>VR406</b> (745132.314)	Pakning.	170,00	-	-
<b>VR753</b> (745132.271)	O-ring.	20,00	-	-
<b>VR1277K</b> (745132.376)	Servicesæt.	540,00	-	-
<b>VR2019</b> (745190.0xx)	Kobling til udløbstud: 010, 020, 030, 070, 070S, 070W, 080, 080D.	530,00	625,00	730,00
<b>VR2204</b> (745193.6xx)	Spændering 16 mm.	210,00	275,00	300,00
<b>VR2204B</b> (745144.7xx)	Spændering 12 mm.	210,00	275,00	300,00
<b>VR2204C</b> (745144.8xx)	Spændering 8 mm.	210,00	275,00	300,00
<b>VR2205</b> (745132.150)	Gvindoverdel.	510,00	-	-
<b>VR2260</b> (745134.245)	Et-grebsblandere fra 06/2020.2100, 2100X, 2200, 2300, 2400.	695,00	-	-
<b>VR2269</b> (745132.193)	Sekskantnøgle for VR1277K.	85,00	-	-
<b>VR2273</b> (745194.5xx)	Vippegreb, 25 mm til greb NR21.	480,00	635,00	675,00
<b>VR2279</b> (745193.0xx)	Greb NR21, spændering 16 mm.	125,00	160,00	175,00
<b>VR2279B</b> (745193.1xx)	Greb NR21, spændering 12 mm.	125,00	160,00	175,00
<b>VR2279C</b> (745193.2xx)	Greb NR21, spændering 8 mm.	125,00	160,00	175,00
<b>VR1400</b> (745132.388)	Spindel og hus til omskifter. 400, 800, 2400, 3400.	640,00	-	-
<b>NR21</b> (715144.1xx)	Greb til 2100, 2200, 2300, 2400.	1.065,00	1.410,00	1.505,00
<b>NR24G</b> (715144.0xx)	Som omskiftergreb NR24, men med pind i samme farve som greb (Standard).	755,00	995,00	1.065,00
<b>VR968</b> (745179.970)	Monteringsbeslag.	440,00	-	-
<b>VR969</b> (745147.975)	UP testnøgle.	45,00	-	-
<b>VR20A</b> (745132.105)	Pinolskrue M4 x 6.	20,00	-	-
<b>VR1019</b> (745190.9xx)	Dækroset, Ø19.	190,00	285,00	390,00
<b>VR1020K</b> (745190.090)	Kobling til udløbstud.	340,00	-	-
<b>VR1022</b> (745190.998)	Låseklips.	25,00	-	-

# Reservedele til 2000 serien, 040 kartud

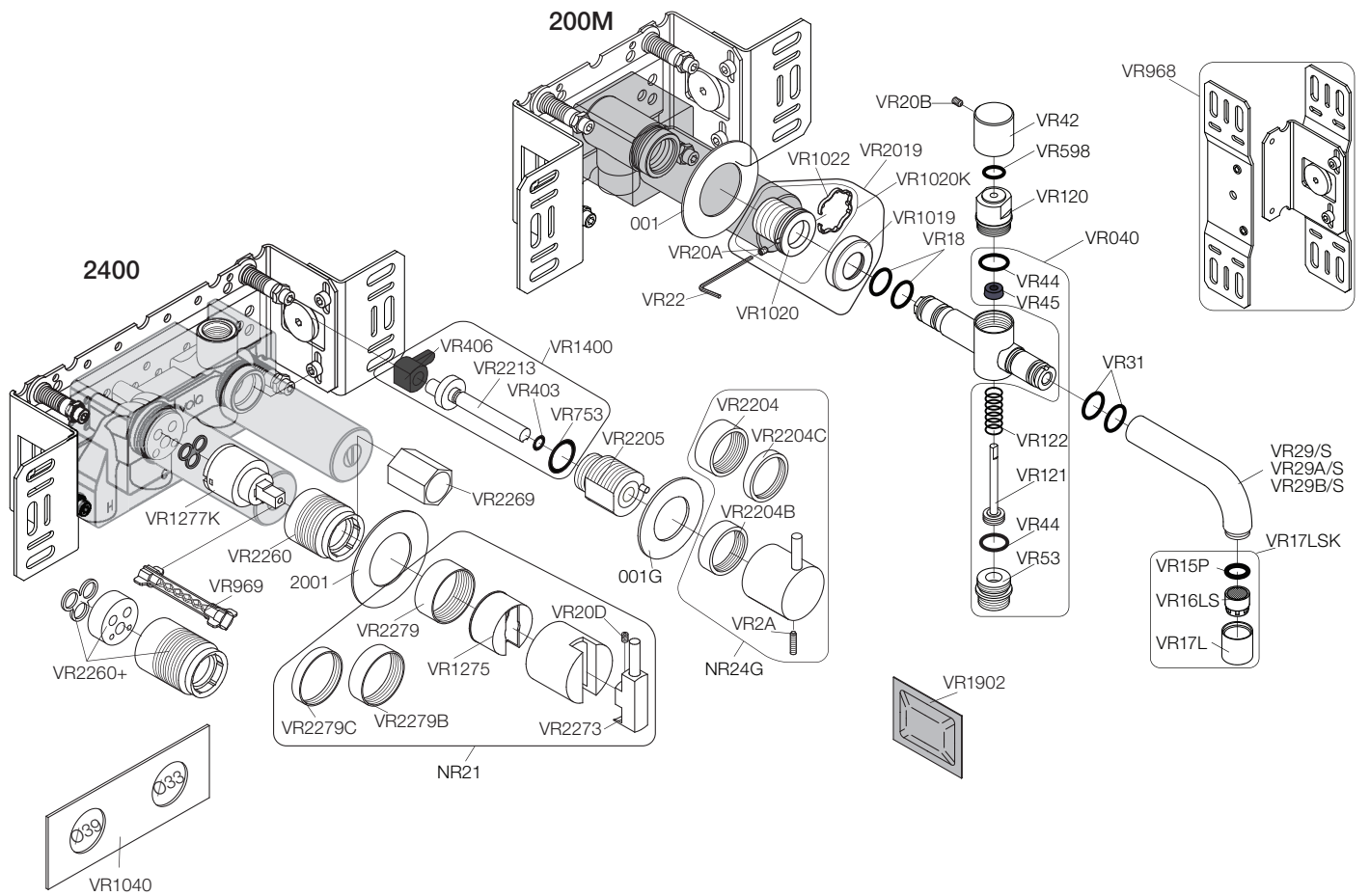

## Reserve dele til 3000 serien

Bestillingsnr. (VVS nr.)		Farver + 16	Pris inkl. moms	
			19 + 20	40
<b>VR2A</b> (745132.112)	Pinolskrue M5.	20,00	-	-
<b>VR23</b> (745132.195)	Sekskantnøgle 2,5 mm.	25,00	-	-
<b>VR406</b> (745132.314)	Pakning.	170,00	-	-
<b>VR665</b> (745193.7xx)	Spændering.	320,00	420,00	455,00
<b>VR1902</b> (745132.289)	Silikonfedt.	30,00	-	-
<b>VR2205</b> (745132.150)	Gvindoverdel.	510,00	-	-
<b>VR2213</b> (745134.409)	Omskifterspindel.	510,00	-	-
<b>VR1400</b> (745132.388)	Spindel og hus til omskifter. 400, 800, 2400, 3400.	640,00	-	-
<b>NR31</b> (722497.1xx)	Greb til 3100, 3200, 3300, 3400.	1.960,00	2.585,00	2.760,00
<b>NR34</b> (722497.2xx)	Omskiftergreb til 3400.	975,00	1.290,00	1.375,00
<b>VR3112</b> (745132.389)	Servicesæt.	90,00	-	-
<b>VR3033</b> (745132.9xx)	Temperaturring.	760,00	1.000,00	1.090,00
<b>VR3250</b> (745134.280)	Ventilhus.	695,00	-	-
<b>VR3269</b> (745132.180)	Værktøjsnøgle.	335,00	-	-
<b>VR3277K</b> (745132.387)	Termostat ventil inkl. VR3269.	1.450,00	-	-
<b>VR3279</b> (745193.3xx)	Spændering 16 mm til greb NR8, fra 2005.	125,00	160,00	175,00
<b>VR3279B</b> (745193.4xx)	Spændering 12 mm til greb NR8, fra 2005.	125,00	160,00	175,00
<b>VR3279C</b> (745193.5xx)	Spændering 8 mm til greb NR8, fra 2005.	125,00	160,00	175,00

# Reservedele til 3000 serien

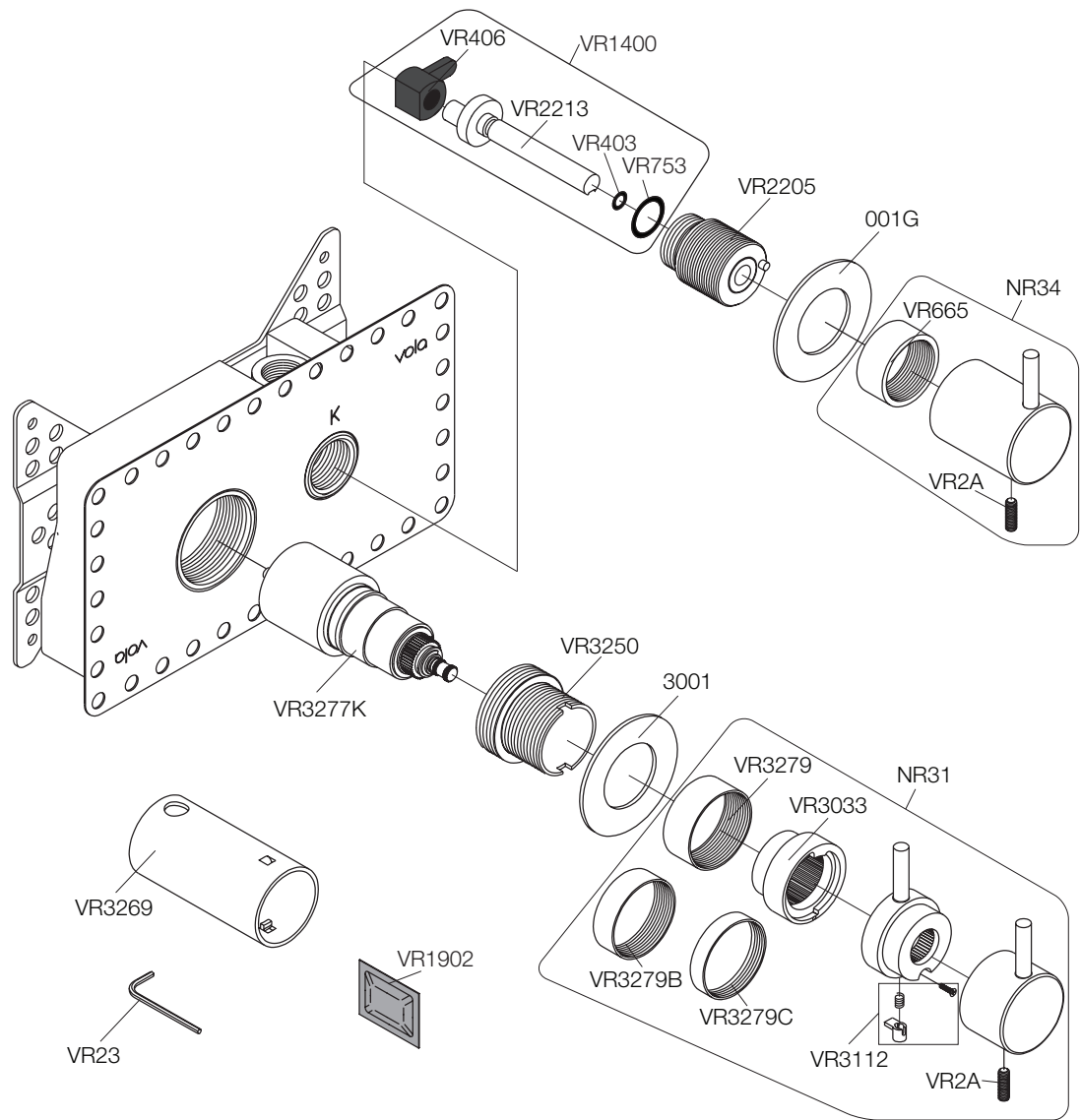

## Reserve dele til 4300/4800/4900 serien

Bestillingsnr. (VVS nr.)		Pris inkl. moms		
		Farver + 16	19 + 20	40
<b>VR3279</b> (745193.3xx)	Spændering 16 mm til greb NR8, fra 2005.	125,00	160,00	175,00
<b>VR3279B</b> (745193.4xx)	Spændering 12 mm til greb NR8, fra 2005.	125,00	160,00	175,00
<b>VR3279C</b> (745193.5xx)	Spændering 8 mm til greb NR8, fra 2005.	125,00	160,00	175,00
<b>VR277K</b> (745132.377)	Kartuche.	540,00	-	-
<b>VR277E</b> (745132.200)	Temperaturbegrænsning.	845,00	-	-
<b>VR1203</b> (745179.990)	Spindelholder.	140,00	-	-
<b>VR1205</b> (745179.995)	Friktionsskive.	75,00	-	-
<b>VR2623</b>	Transformer, IPX5, vandtæt.	470,00	-	-
<b>VR2626</b> (745195.990)	Transformer, EU, vandtæt.	535,00	-	-
<b>VR1260</b> (745134.130)	Et-grebsblandere fra 06/2020. 100, 100X, 200, 300, 400, 4900.	695,00	-	-
<b>VR1260+10</b>	Ventilhus, forlænget 10 mm - 06/2020.	1.140,00	-	-
<b>NR41</b> (745194.2xx)	Betjeningsgreb til 4900.	1.065,00	1.410,00	1.505,00
<b>VR1200</b> (745132.201)	Temperaturbegrænsner.	15,00	-	-
<b>VR513A</b> (745179.980)	Forlængerring til 4300, 4800, 4900, RS82E, RS83E.	170,00	-	-
<b>VR512</b>	60 mm dækroset. Hul Ø38 mm.	225,00	295,00	320,00
<b>VR510</b> (745179.800)	Sensor øje til 4300, 4800 og 4900.	1.660,00	2.190,00	2.335,00
<b>VR510V</b> (745179.8xx)	Sensor øje til 4300.	-	2.190,00	2.335,00
<b>VR509</b> (745179.901)	Sensorkabel til VR1218K og VR510 1,5 m.	450,00	-	-
<b>VR509A</b> (745179.905)	Sensorkabel til VR1218K og VR510 5 m.	870,00	-	-
<b>VR509B</b> (745179.910)	Sensorkabel til VR1218K og VR510 10 m.	1.595,00	-	-
<b>VR2E</b> (745132.113)	Pinolskrue til VR2019, 2119, M5 x 8.	20,00	-	-
<b>VR269</b> (745132.196)	Sekskantnøgle.	85,00	-	-
<b>VR2617</b>	Elektronikboks til RB1E, RB1EN, 4311, 4321, 4811 og 4821.	4.110,00	-	-
<b>VR2618</b> (704221.900)	Elektronikboks til HV1E, HV1EN, 4911, 4921, 4911VS og 4921VS.	4.935,00	-	-
<b>VR968</b> (745179.970)	Monteringsbeslag.	440,00	-	-
<b>VR969</b> (745179.975)	UP testnøgle.	45,00	-	-
<b>VR1902</b> (745132.289)	Silikonfedt.	30,00	-	-



## Reserve dele til 5400/6400 serien før 2018

Bestillingsnr. (VVS nr.)		Farver + 16	Pris inkl. moms	
			19 + 20	40
<b>VR5246</b> (745134.350)	Keramisk åbne/lukke-ventil inkl. VR5269 kartuche.	760,00	-	-
<b>VR5247</b> (745134.470)	4-vejs omskifter for 6400 serie.	1.195,00	-	-
<b>VR5250</b> (745134.250)	Termostat: 5100, 5200, 5300, 5400,5600, 6400, 6600.	695,00	-	-
<b>VR2279</b> (745193.0xx)	Greb NR21, spændering 16 mm.	125,00	160,00	175,00
<b>VR2279B</b> (745193.1xx)	Greb NR21, spændering 12 mm.	125,00	160,00	175,00
<b>VR2279C</b> (745193.2xx)	Greb NR21, spændering 8 mm.	125,00	160,00	175,00
<b>VR5205</b> (745134.290)	Gvindoverdel.	425,00	-	-
<b>VR5269</b> (745132.192)	Sekskantnøgle.	85,00	-	-
<b>NR51</b> (722496.1xx)	Betjeningsgreb til serie 5000.	755,00	995,00	1.065,00
<b>NR52</b> (722496.2xx)	Termostatgreb til serie 5000.	1.960,00	2.585,00	2.760,00
<b>VR718</b> (745132.259)	O-ring.	20,00	-	-
<b>VR5277LK</b> (745134.380)	Termostat komplet inkl. VR5269.	1.180,00	-	-
<b>VR5278</b> (745134.297)	Skylleprop.	120,00	-	-
<b>VR407</b> (745132.315)	Pakning til omskifter 5000.	175,00	-	-
<b>VR759</b> (745132.258)	O-Ring.	15,00	-	-
<b>VR5400</b> (745134.450)	Spindel til omskifter 5400 før 01/01/2018.	760,00	-	-
<b>VR6400</b> (745134.460)	Hus til omskifter 6400, 6600 før 01/01/2018.	695,00	-	-
<b>NR54G</b> (722496.4xx)	Som greb NR54, men med pind i samme farve som greb (Standard).	755,00	995,00	1.065,00
<b>NR64G</b> (745194.8xx)	Som greb NR64, men med pind i samme farve som greb (Standard).	755,00	995,00	1.065,00
<b>VR2A</b> (745132.112)	Pinolskrue M5.	20,00	-	-
<b>VR23</b> (745132.195)	Sekskantnøgle 2,5 mm.	25,00	-	-
<b>VR1902</b> (745132.289)	Silikonfedt.	30,00	-	-

# Reservedele til 5400/6400 serien før 2018

5400

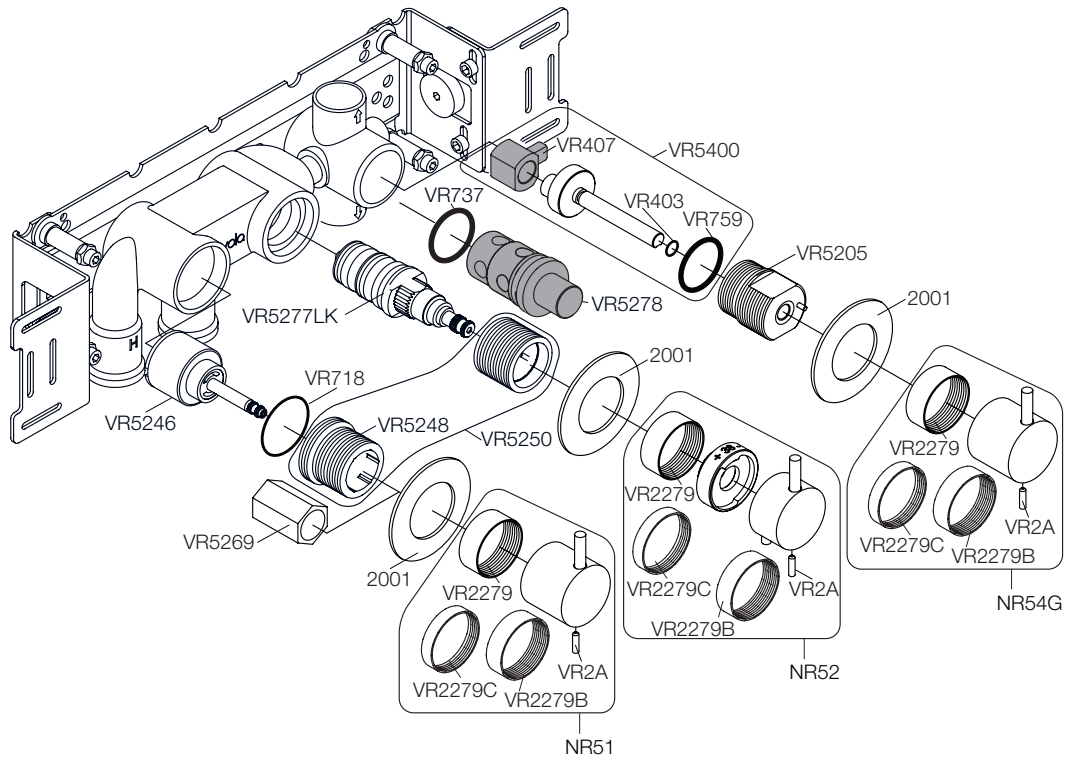

6400

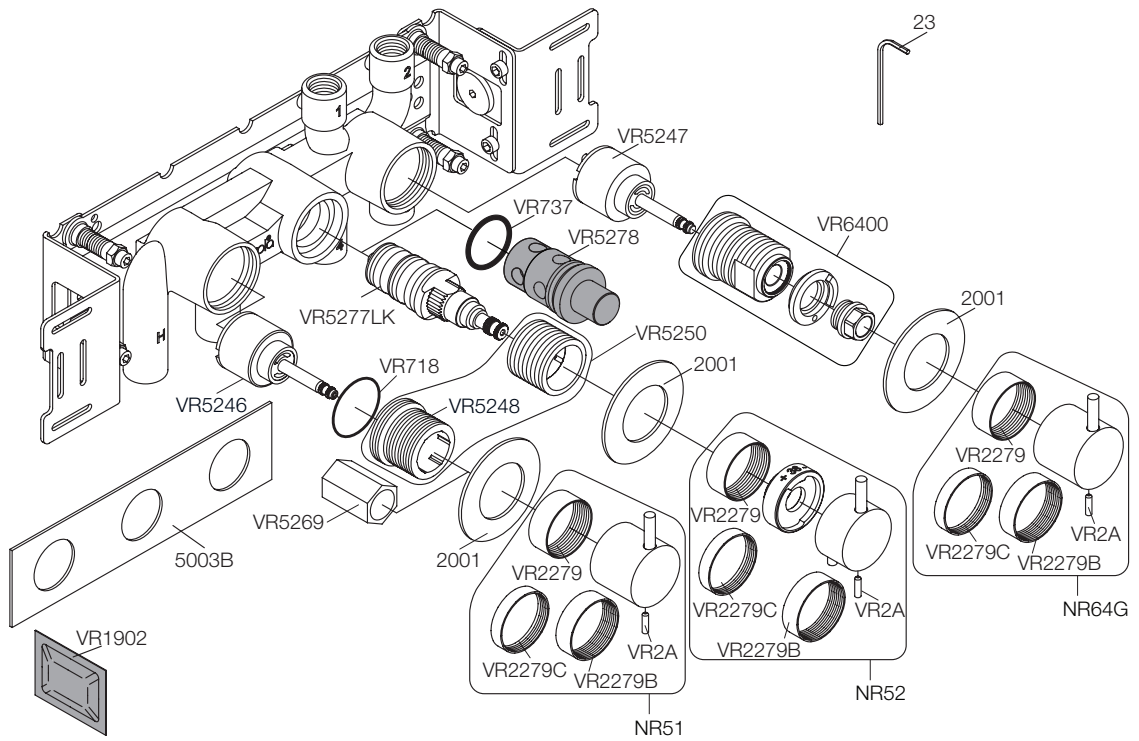

## Reservedele til 5000 serien

Bestillingsnr. (VVS nr.)		Pris inkl. moms		
		Farver + 16	19 + 20	40
<b>VR5246</b> (745134.350)	Keramisk åbne/lukke-ventil inkl. VR5269 kartuche.	760,00	-	-
<b>VR5250</b> (745134.250)	Termostat: 5100, 5200, 5300, 5400,5600, 6400, 6600.	695,00	-	-
<b>VR2279</b> (745193.0xx)	Greb NR21, spændering 16 mm.	125,00	160,00	175,00
<b>VR2279B</b> (745193.1xx)	Greb NR21, spændering 12 mm.	125,00	160,00	175,00
<b>VR2279C</b> (745193.2xx)	Greb NR21, spændering 8 mm.	125,00	160,00	175,00
<b>VR5269</b> (745132.192)	Sekskantnøgle.	85,00	-	-
<b>NR51</b> (722496.1xx)	Betjeningsgreb til serie 5000.	755,00	995,00	1.065,00
<b>NR52</b> (722496.2xx)	Termostatgreb til serie 5000.	1.960,00	2.585,00	2.760,00
<b>VR5277LK</b> (745132.380)	Termostat komplet inkl. VR5269.	1.180,00	-	-
<b>VR5410</b> (745134.440)	Spindel og hus til omskifter 5400, 5600 efter 01/01 2018.	760,00	-	-
<b>VR5411</b> (745134.449)	Værktøj til demontering af VR5410.	440,00	-	-
<b>NR64G</b> (745194.8xx)	Som greb NR64, men med pind i samme farve som greb (Standard).	755,00	995,00	1.065,00
<b>VR5268</b> (745132.490)	Omskifter fra 2018, krom.	760,00	-	-
<b>VR5278</b> (745134.297)	Skylleprop.	120,00	-	-
<b>VR648</b> (727644.901)	Kobling til bruser 060, 080ST.	405,00	-	-
<b>VR649</b> (727644.800)	Roset til 080ST.	820,00	1.070,00	1.170,00
<b>VR161F</b> (745132.234)	Vandbegrænser.	45,00	-	-
<b>VR2A</b> (745132.112)	Pinolskrue M5.	20,00	-	-
<b>VR2C</b> (745132.114)	Pinolskrue M5.	20,00	-	-
<b>VR18</b> (745132.250)	O-ring til udløbstud.	20,00	-	-
<b>VR23</b> (745132.195)	Sekskantnøgle 2,5 mm.	25,00	-	-
<b>VR1902</b> (745132.289)	Silikonfedt.	30,00	-	-



## Reservedele til 600 - 1500 serien

Bestillingsnr. (VVS nr.)		Farver + 16	Pris inkl. moms		
			19 + 20	40	
<b>VR18</b> (745132.250)	O-ring til udløbstud.	20,00	-	-	-
<b>VR2A</b> (745132.112)	Pinolskrue M5.	20,00	-	-	-
<b>VR623</b> (745082.263)	Pakning.	25,00	-	-	-
<b>VR624C</b> (745132.334)	Luftindblander.	60,00	-	-	-
<b>VR625</b> (745133.3xx)	Hylster til luftindblander.	280,00	365,00	400,00	
<b>VR665</b> (745193.7xx)	Spændering.	320,00	420,00	455,00	
<b>VR666</b> (745132.324)	Gevindstykke.	130,00	-	-	-
<b>NR17</b> (715142.1xx)	Greb til 600, 700, 800, 900, 1500, 2800, 2900, S20, S21, S40 og S42.	685,00	905,00	965,00	
<b>VR697K</b> (745132.385)	Ventiler, 1/2" til 600, 700, 800, 900, S20, S40 og 1500 varm.	510,00	-	-	-
<b>VR698K</b> (745132.386)	Ventiler, 1/2" til 1500 kold.	510,00	-	-	-
<b>VR669</b> (745132.197)	Sekskantnøgle.	85,00	-	-	-
<b>VR21</b> (745132.272)	O-ring til kobling VR19, 2019, 2119, 20,24 x 2,62 mm.	20,00	-	-	-
<b>VR22</b> (745132.194)	Sekskantnøgle 2,0 mm.	25,00	-	-	-
<b>VR23</b> (745132.195)	Sekskantnøgle 2,5 mm.	25,00	-	-	-
<b>VR2119</b> (745191.0xx)	Kobling til bruser: 010C, 020C, 040D, 050K.	530,00	625,00	730,00	
<b>VR1902</b> (745132.289)	Silikonfedt.	30,00	-	-	-
<b>VR20A</b> (745132.105)	Pinolskrue M4 x 6.	20,00	-	-	-
<b>VR1020K</b> (745190.090)	Kobling til udløbstud.	340,00	-	-	-
<b>VR1022</b> (745190.998)	Låseklips.	25,00	-	-	-
<b>VR1024</b>	Dækroset, Ø24.	190,00	285,00	390,00	
<b>001G</b> (727646.6xx)	60 mm dækroset. Hul Ø33 mm.	240,00	315,00	335,00	

# Reservedele til 600 - 1500 serien

To-grebs vægmodeller.

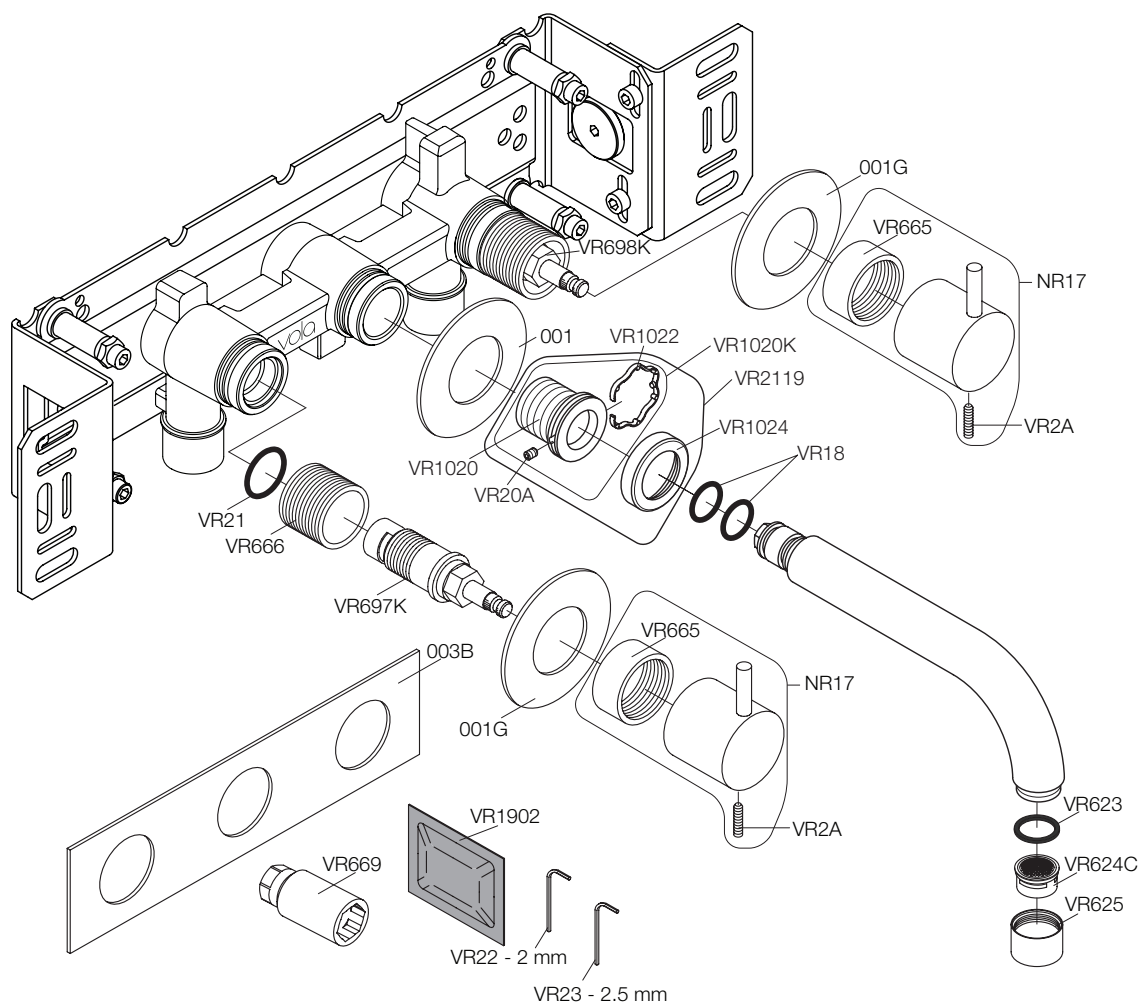

## Reservedele til HV1 / HV3

Bestillingsnr. (VVS nr.)		Pris inkl. moms		
		Farver + 16	19 + 20	40
<b>VR260</b> (727674.9xx)	Roset Ø45xØ30, 5x1,5 mm + HV1, KV1 bordarmatur.	210,00	275,00	300,00
<b>VR269</b> (745132.196)	Sekskantnøgle.	85,00	-	-
<b>VR273</b> (727677.1xx)	Vippegreb, 25 mm til greb NR10 og NR28.	480,00	635,00	675,00
<b>VR273M</b> (727677.3xx)	Vippegreb, mellemlangt 60 mm.	860,00	1.135,00	1.210,00
<b>VR273L</b> (727677.4xx)	Vippegreb, langt 100 mm.	860,00	1.135,00	1.210,00
<b>VR294</b> (745195.0xx)	Greb NR10 ( Ny model).	310,00	405,00	445,00
<b>VR295</b> (745195.599)	Låsekappe til greb NR10.	185,00	-	-
<b>VR296</b> (745132.288)	Omløber til greb NR10.	200,00	-	-
<b>VR297</b> (745194.900)	Tætningskappe servicesæt til KV1, HV1, HV3, HV4 og 500.	1.715,00	1.965,00	2.045,00
<b>VR277K</b> (745132.377)	Kartuche.	540,00	-	-
<b>VR15P</b> (745132.244)	O-ring.	20,00	-	-
<b>VR16L5</b> (745132.247)	Servicesæt til udløb, luftindblander med pakning 5 L.	75,00	-	-
<b>VR17L</b> (745133.5xx)	Hylster til luftindblander VR010L5, L9 fra 2005.	195,00	250,00	275,00
<b>VR17L5K</b> (745133.6xx)	Hylster med luftindblander komplet, 5 L fra 2005.	290,00	345,00	370,00
<b>VR20</b> (745132.110)	Pinolskrue til VR19, M4 x 8 mm.	20,00	-	-
<b>VR22</b> (745132.194)	Sekskantnøgle 2,0 mm.	25,00	-	-
<b>A2</b> (747307.8xx)	Løs prop.	900,00	1.190,00	1.270,00
<b>VR1681</b> (747313.995)	Foam pakning.	30,00	-	-
<b>VR1682</b> (747049.992)	Gummipakning.	30,00	-	-
<b>VR1687</b> (747313.440)	Underdel.	340,00	445,00	485,00
<b>VR1688</b> (747313.895)	Styr til stang.	25,00	-	-
<b>VR1689</b> (747313.500)	Vippestang.	100,00	130,00	140,00
<b>VR1691</b> (747313.600)	Omløber.	50,00	65,00	70,00
<b>VR1765</b> (747313.300)	Overdel 1¼" bvt.	775,00	1.015,00	1.110,00
<b>VR1902</b> (745132.289)	Silikonfedt.	30,00	-	-
<b>VR433</b> (745132.319)	Monteringsset HV/KV - M30x1,5, fra 2009.	245,00	-	-
<b>VR51</b> (745195.300)	Løft-op stang.	330,00	430,00	470,00
<b>VR52</b> (745132.390)	Knæled.	60,00	-	-

# Reservedele til HV1 / HV3

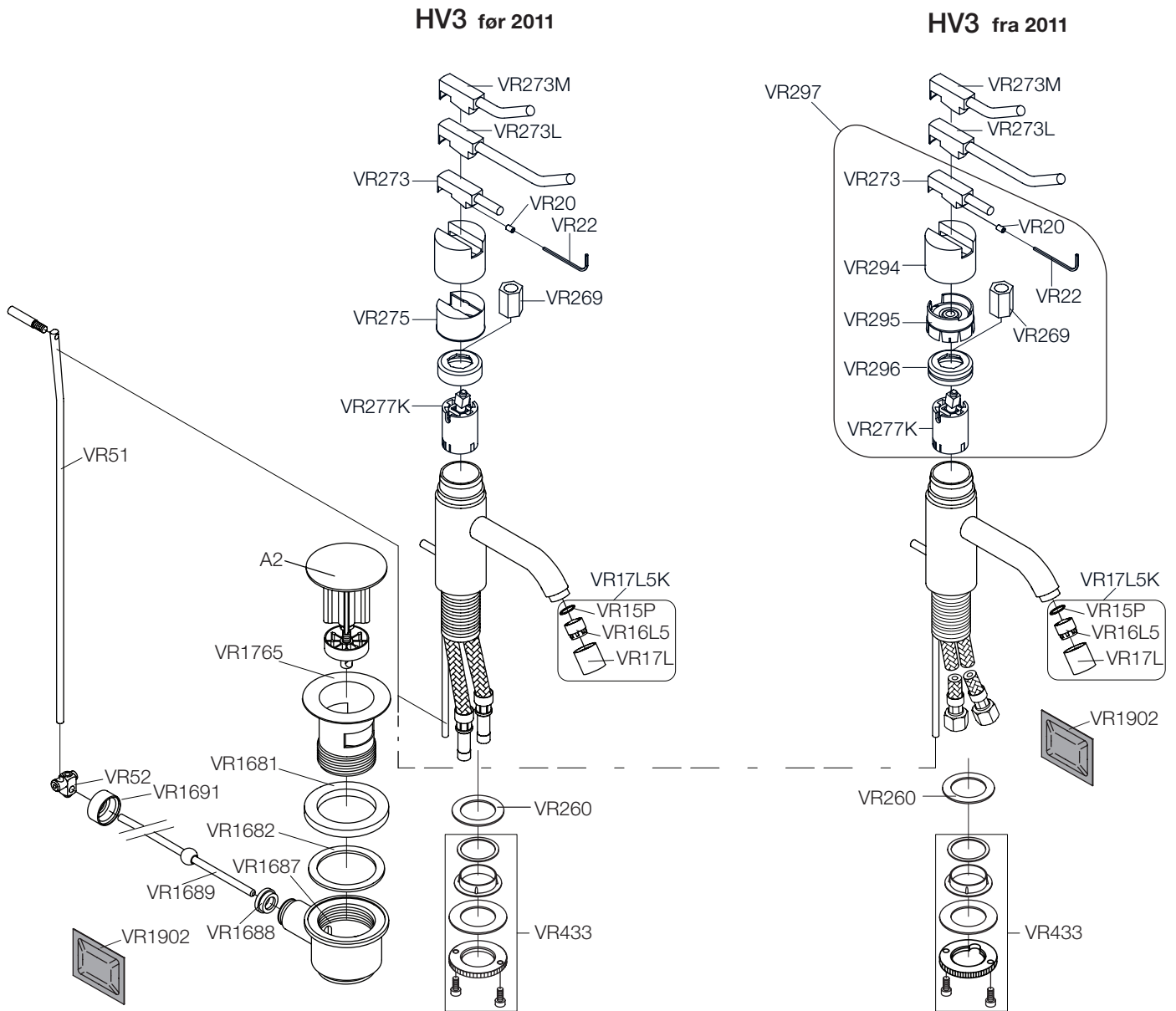

## Reservedele til KV1

Bestillingsnr. (VVS nr.)		Farver + 16	Pris inkl. moms	
			19 + 20	40
<b>VR260</b> (727674.9xx)	Roset Ø45xØ30, 5x1,5 mm + HV1, KV1 bordarmatur.	210,00	275,00	300,00
<b>VR269</b> (745132.196)	Sekskantnøgle.	85,00	-	-
<b>VR273</b> (727677.1xx)	Vippegreb, 25 mm til greb NR10 og NR28.	480,00	635,00	675,00
<b>VR273M</b> (727677.3xx)	Vippegreb, mellemlangt 60 mm.	860,00	1.135,00	1.210,00
<b>VR273L</b> (727677.4xx)	Vippegreb, langt 100 mm.	860,00	1.135,00	1.210,00
<b>VR275</b> (745132.119)	Låsekappe.	110,00	-	-
<b>VR276</b> (745132.298)	Omløber.	200,00	-	-
<b>VR294</b> (745195.0xx)	Greb NR10 ( Ny model).	310,00	405,00	445,00
<b>VR295</b> (745195.599)	Låsekappe til greb NR10.	185,00	-	-
<b>VR296</b> (745132.288)	Omløber til greb NR10.	200,00	-	-
<b>VR277K</b> (745132.377)	Kartuche.	540,00	-	-
<b>VR15P</b> (745132.244)	O-ring.	20,00	-	-
<b>VR16L9</b> (745132.248)	Servicesæt til udløb, luftblander med pakning 9 L.	75,00	-	-
<b>VR17L</b> (745133.5xx)	Hylster til luftindblander VR010L5, L9 fra 2005.	195,00	250,00	275,00
<b>VR17L9K</b> (745133.7xx)	Komplet luftindblander indtil 2005.	290,00	345,00	370,00
<b>VR20</b> (745132.110)	Pinolskrue til VR19, M4 x 8 mm.	20,00	-	-
<b>VR22</b> (745132.194)	Sekskantnøgle 2,0 mm.	25,00	-	-
<b>VR29</b> (727672.1xx)	Fortud til KV1, 120 mm, gammel model.	985,00	1.290,00	1.405,00
<b>VR29A</b> (727672.2xx)	Fortud til KV1, 170 mm, gammel model.	1.295,00	1.695,00	1.850,00
<b>VR29B</b> (727672.3xx)	Fortud til KV1, 220 mm, gammel model.	1.295,00	1.695,00	1.850,00
<b>VR30</b> (727671.5xx)	Komplet tud KV1, 200 mm.	2.350,00	3.075,00	3.355,00
<b>VR31</b> (745132.282)	O-ring.	20,00	-	-
<b>VR35</b> (727674.5xx)	Bagtud til KV1, gammel model.	1.365,00	1.785,00	1.950,00
<b>VR1902</b> (745132.289)	Silikonfedt.	30,00	-	-
<b>VR433</b> (745132.319)	Monteringsæt HV/KV - M30x1,5, fra 2009.	245,00	-	-
<b>VR113K</b> (745132.329)	Reparationssæt for VR133.	215,00	-	-
<b>VR132</b> (745189.6xx)	Komplet tud 2013 - maj 2016.	2.350,00	3.075,00	-
<b>VR132A</b>	Komplet tud 2013 - 2016. 170 mm.	2.660,00	3.480,00	-
<b>VR132B</b>	Komplet tud 2013 - 2016. 220 mm.	2.660,00	3.480,00	-
<b>VR133</b> (745189.7xx)	Komplet tud 1997 - 2012.	2.350,00	3.075,00	-
<b>VR133A</b>	Komplet tud 1997 - 2012. 170 mm.	2.660,00	3.480,00	-
<b>VR133B</b>	Komplet tud 1997 - 2012. 220 mm.	2.660,00	3.480,00	-

# Reservedele til KV1

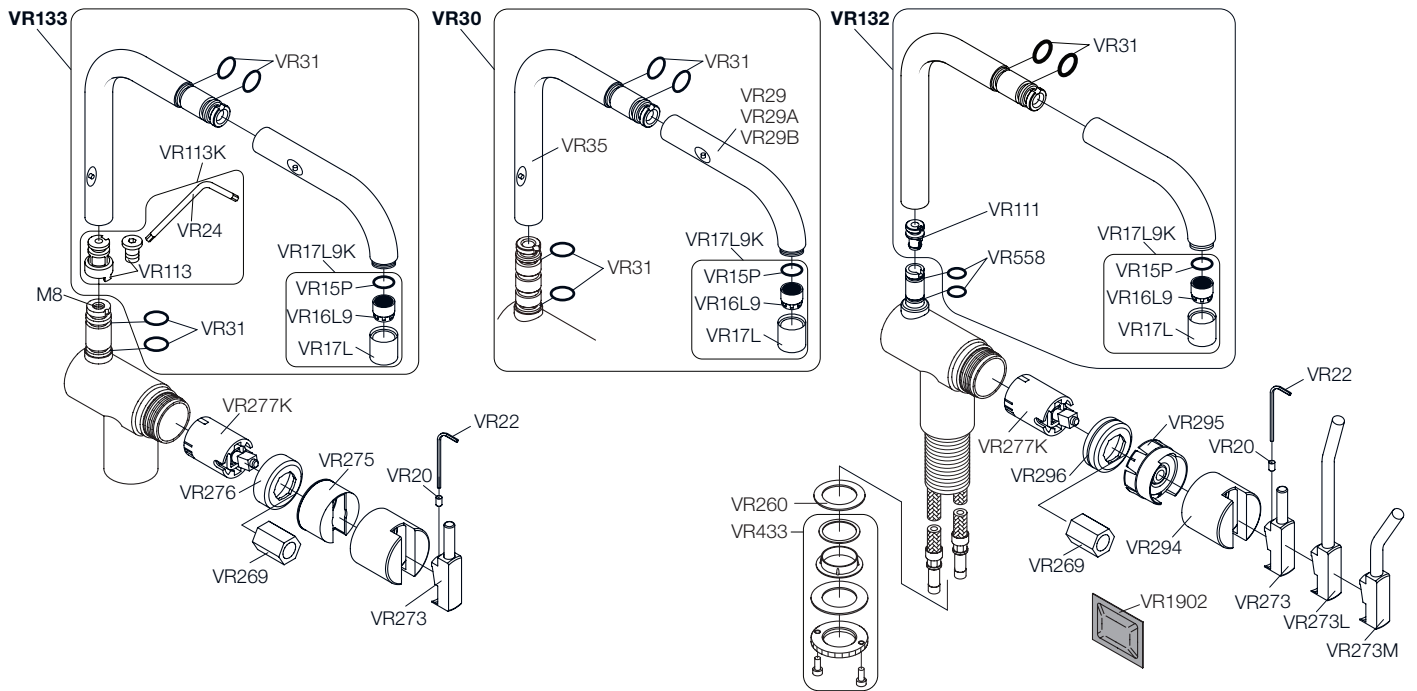
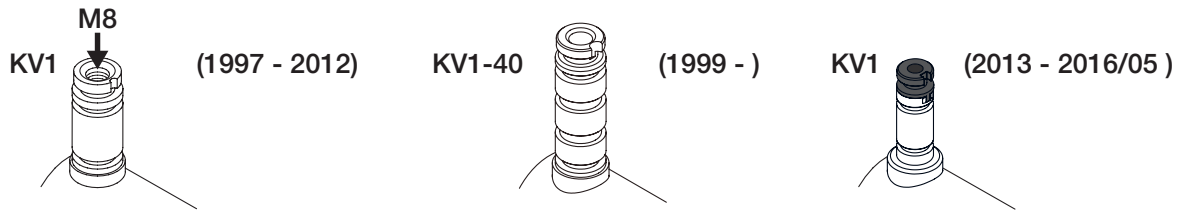

## Reserve dele til KV1 fra 2016/06

Bestillingsnr. (VVS nr.)		Farver + 16	Pris inkl. moms	
			19 + 20	40
<b>VR260</b> (727674.9xx)	Roset Ø45xØ30, 5x1,5 mm + HV1, KV1 bordarmatur.	210,00	275,00	300,00
<b>VR269</b> (745132.196)	Sekskantnøgle.	85,00	-	-
<b>VR273</b> (727677.1xx)	Vippegreb, 25 mm til greb NR10 og NR28.	480,00	635,00	675,00
<b>VR294</b> (745195.0xx)	Greb NR10 ( Ny model).	310,00	405,00	445,00
<b>VR295</b> (745195.599)	Låsekappe til greb NR10.	185,00	-	-
<b>VR296</b> (745132.288)	Omløber til greb NR10.	200,00	-	-
<b>VR277K</b> (745132.377)	Kartuche.	540,00	-	-
<b>VR15P</b> (745132.244)	O-ring.	20,00	-	-
<b>VR16L9</b> (745132.248)	Servicesæt til udløb, luftblander med pakning 9 L.	75,00	-	-
<b>VR17L</b> (745133.5xx)	Hylster til luftindblander VR010L5, L9 fra 2005.	195,00	250,00	275,00
<b>VR17L9K</b> (745133.7xx)	Komplet luftindblander indtil 2005.	290,00	345,00	370,00
<b>VR20</b> (745132.110)	Pinolskrue til VR19, M4 x 8 mm.	20,00	-	-
<b>VR22</b> (745132.194)	Sekskantnøgle 2,0 mm.	25,00	-	-
<b>VR229</b> (727670.000)	Fortud, gl. før 1996.	985,00	1.290,00	-
<b>VR229A</b> (727670.100)	Fortud 170 mm, gl. før 1996.	1.295,00	1.695,00	-
<b>VR229B</b> (727670.200)	Fortud 220 mm, gl. før 1996.	1.295,00	1.695,00	-
<b>VR230</b> (727671.300)	Komplet tud, gl.	2.350,00	3.075,00	-
<b>VR235</b> (727674.000)	Bagtud før 1996. Standard 145 mm.	1.365,00	1.785,00	-
<b>VR235A</b>	Bagtud før 1996, 195 mm.	1.960,00	2.570,00	-
<b>VR235B</b>	Bagtud før 1996, 245 mm.	1.960,00	2.570,00	-
<b>VR117K</b>	Sokkel til udløb, KV1.	140,00	-	-
<b>VR1902</b> (745132.289)	Silikonfedt.	30,00	-	-
<b>VR433</b> (745132.319)	Monteringssæt HV/KV - M30x1,5, fra 2009.	245,00	-	-
<b>VR118</b> (727674.098)	Støttering for KV1, 06/2016.	75,00	-	-
<b>VR558</b> (745132.273)	O-Ring.	40,00	-	-

# Reservedele til KV1 fra 2016/06

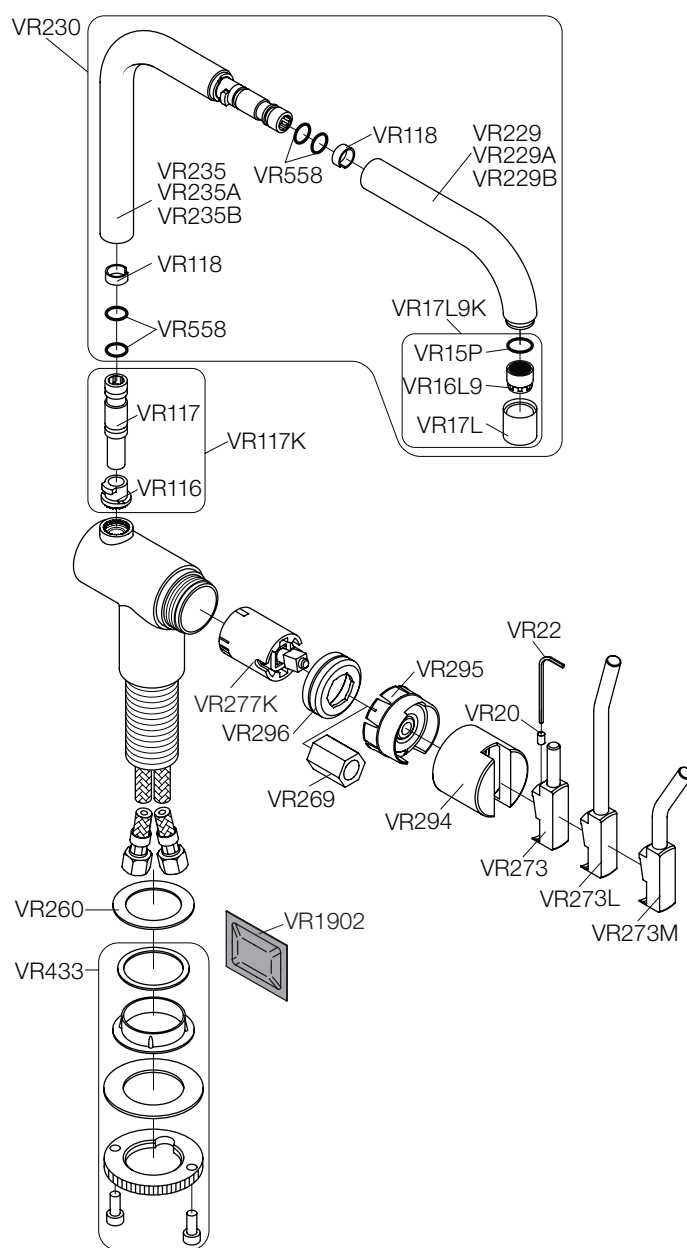

# Opgraderingssæt til KV1, HV1, HV3, HV4 og 500

Bestillingsnr. (VVS nr.)		Pris inkl. moms		
		Farver + 16	19 + 20	40
<b>VR297</b> (745194.9xx)	Tætningskappe servicesæt til KV1, HV1, HV3, HV4 og 500.	1.715,00	1.965,00	2.045,00

**Ventil og greb før 2011**

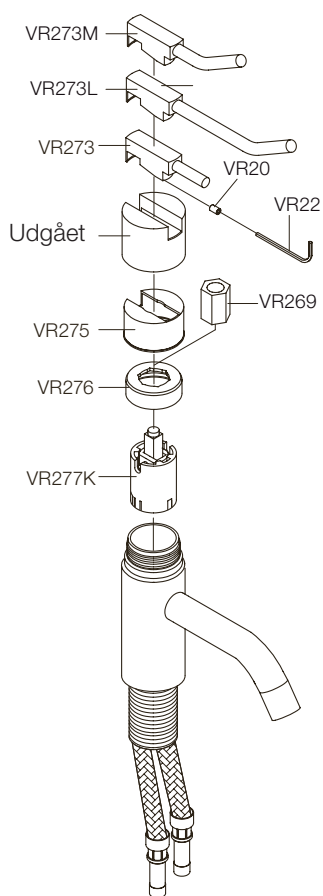

**Ventil og greb efter 2011**

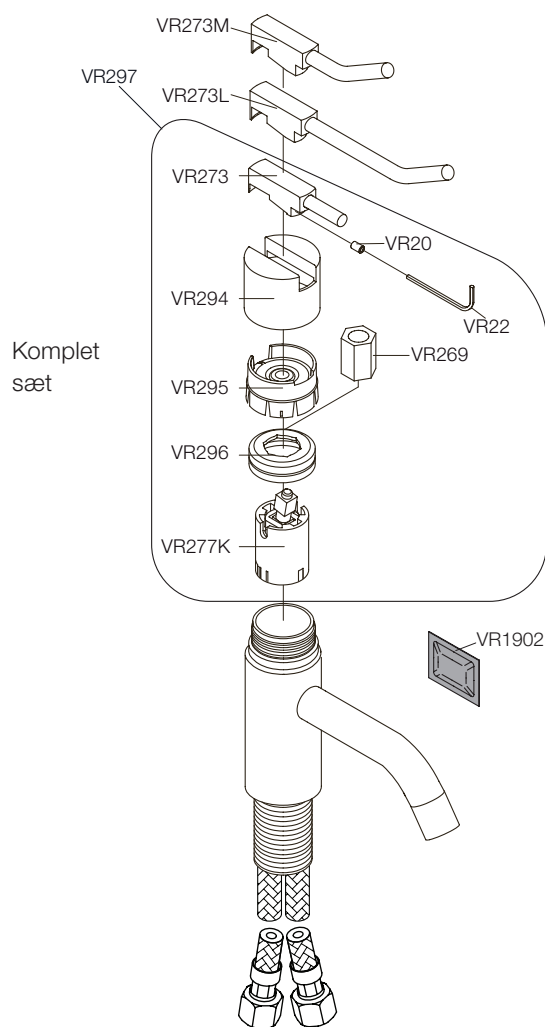

Ventil og grebssæt VR297 kan også monteres på bordarmatur fra før 2011

# Ombygningssæt

Bestillingsnr. (VVS nr.)		Pris inkl. moms		
		Farver + 16	19 + 20	40
<b>CD-Set</b> (745132.4xx)	Ombygningssæt, ventil og greb.	3.370,00	3.715,00	3.810,00
<b>CD-Div</b> (727695.3xx)	Ombygningssæt til omskifter.	1.935,00	2.175,00	2.245,00
<b>VR1410</b> (745134.400)	Boresæt til omskifter inkl. stift.	640,00	-	-
<b>VR19</b> (745132.5XX)	Kobling til udløbstud med o-ring.	530,00	625,00	730,00
<b>3100CONV</b>	Ombygningssæt 3100-2100.	1.535,00	-	-

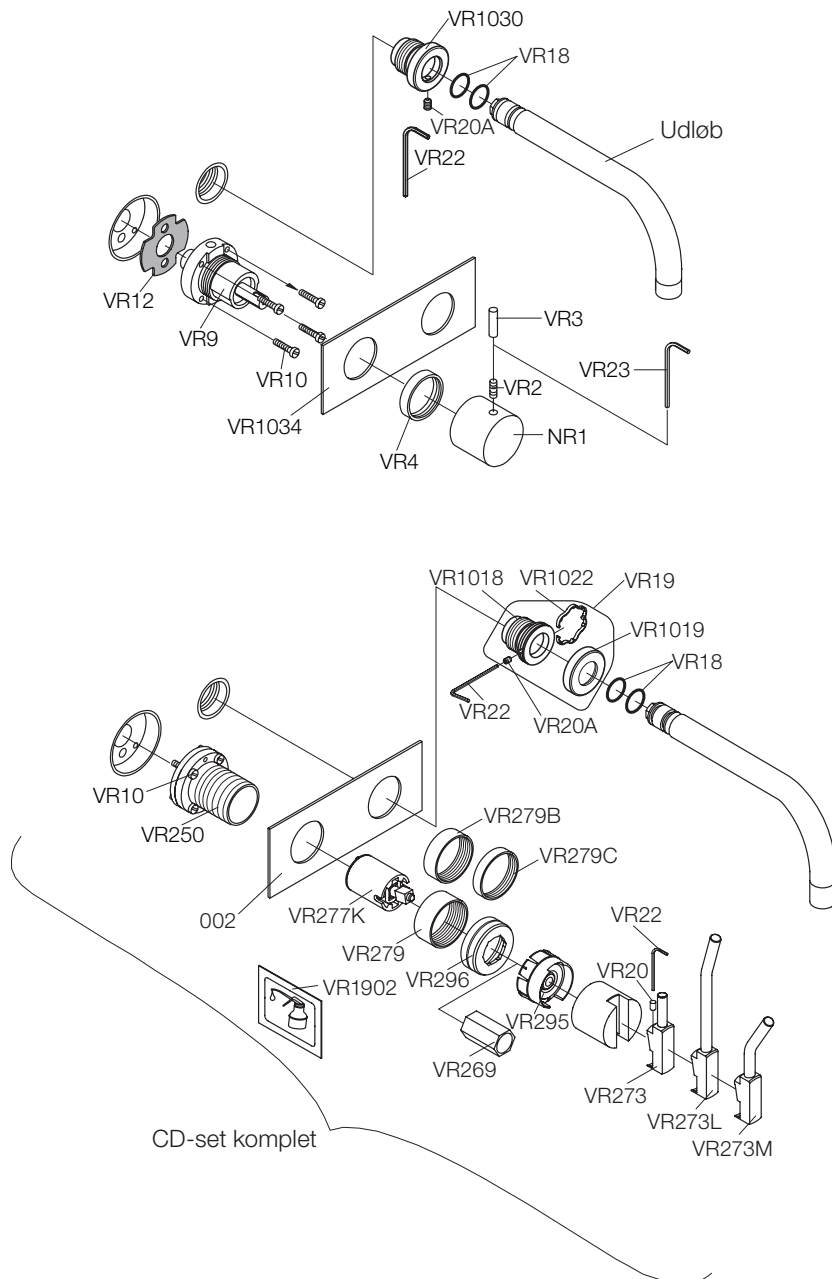

## Reserve dele til 590 og 2500

Bestillingsnr. (VVS nr.)		Pris inkl. moms		
		Farver + 16	19 + 20	40
<b>VR15P</b> (745132.244)	O-ring.	20,00	-	-
<b>VR16L9</b> (745132.248)	Servicesæt til udløb, luftblander med pakning 9 L.	75,00	-	-
<b>VR17L</b> (745133.5xx)	Hylster til luftindblander VR010L5, L9 fra 2005.	195,00	250,00	275,00
<b>VR20</b> (745132.110)	Pinolskrue til VR19, M4 x 8 mm.	20,00	-	-
<b>VR20C</b> (745132.107)	Pinolskrue M4.	20,00	-	-
<b>VR22</b> (745132.194)	Sekskantnøgle 2,0 mm.	25,00	-	-
<b>VR29</b> (727672.1xx)	Fortud til KV1, 120 mm, gammel model.	985,00	1.290,00	1.405,00
<b>VR29A</b> (727672.2xx)	Fortud til KV1, 170 mm, gammel model.	1.295,00	1.695,00	1.850,00
<b>VR29B</b> (727672.3xx)	Fortud til KV1, 220 mm, gammel model.	1.295,00	1.695,00	1.850,00
<b>VR18</b> (745132.250)	O-ring til udløbstud.	20,00	-	-
<b>VR31</b> (745132.282)	O-ring.	20,00	-	-
<b>VR36</b> (727674.4xx)	Bagtud til 090, gammel model.	1.955,00	2.565,00	2.800,00
<b>VR38L</b> (745133.0xx)	Sokkel.	600,00	790,00	-
<b>VR434</b> (745132.307)	Monteringssæt.	215,00	-	-
<b>VR437</b> (745132.317)	Monteringssæt.	215,00	-	-
<b>VR1273</b> (745189.0xx)	Vippegreb.	480,00	635,00	675,00
<b>VR1273M</b> (745189.1xx)	Vippegreb M.	860,00	1.135,00	1.210,00
<b>VR1273L</b> (745189.2xx)	Vippegreb L.	860,00	1.135,00	1.210,00
<b>VR1274</b>	Greb til VOLA 1100 og 2500.	310,00	405,00	445,00
<b>VR1275</b> (745132.118)	Låsekappe.	110,00	-	-
<b>VR1276</b> (745132.695)	Spændering.	120,00	-	-
<b>VR1277K</b> (745132.376)	Servicesæt.	540,00	-	-
<b>VR2269</b> (745132.193)	Sekskantnøgle for VR1277K.	85,00	-	-
<b>VR269</b> (745132.196)	Sekskantnøgle.	85,00	-	-
<b>VR273</b> (727677.1xx)	Vippegreb, 25 mm til greb NR10 og NR28.	480,00	635,00	675,00
<b>VR273M</b> (727677.3xx)	Vippegreb, mellemlangt 60 mm.	860,00	1.135,00	1.210,00
<b>VR273L</b> (727677.4xx)	Vippegreb, langt 100 mm.	860,00	1.135,00	1.210,00
<b>VR294</b> (745195.0xx)	Greb NR10 ( Ny model).	310,00	405,00	445,00
<b>VR295</b> (745195.599)	Låsekappe til greb NR10.	185,00	-	-
<b>VR296</b> (745132.288)	Omløber til greb NR10.	200,00	-	-
<b>VR277K</b> (745132.377)	Kartuche.	540,00	-	-
<b>VR686</b> (745132.306)	Flex slange.	220,00	-	-
<b>VR17L9K</b> (745132.7xx)	Komplet luftindblander indtil 2005.	290,00	345,00	370,00

# Reservedele til 590 og 2500

Et-grebs bordmodeller fra 2011.

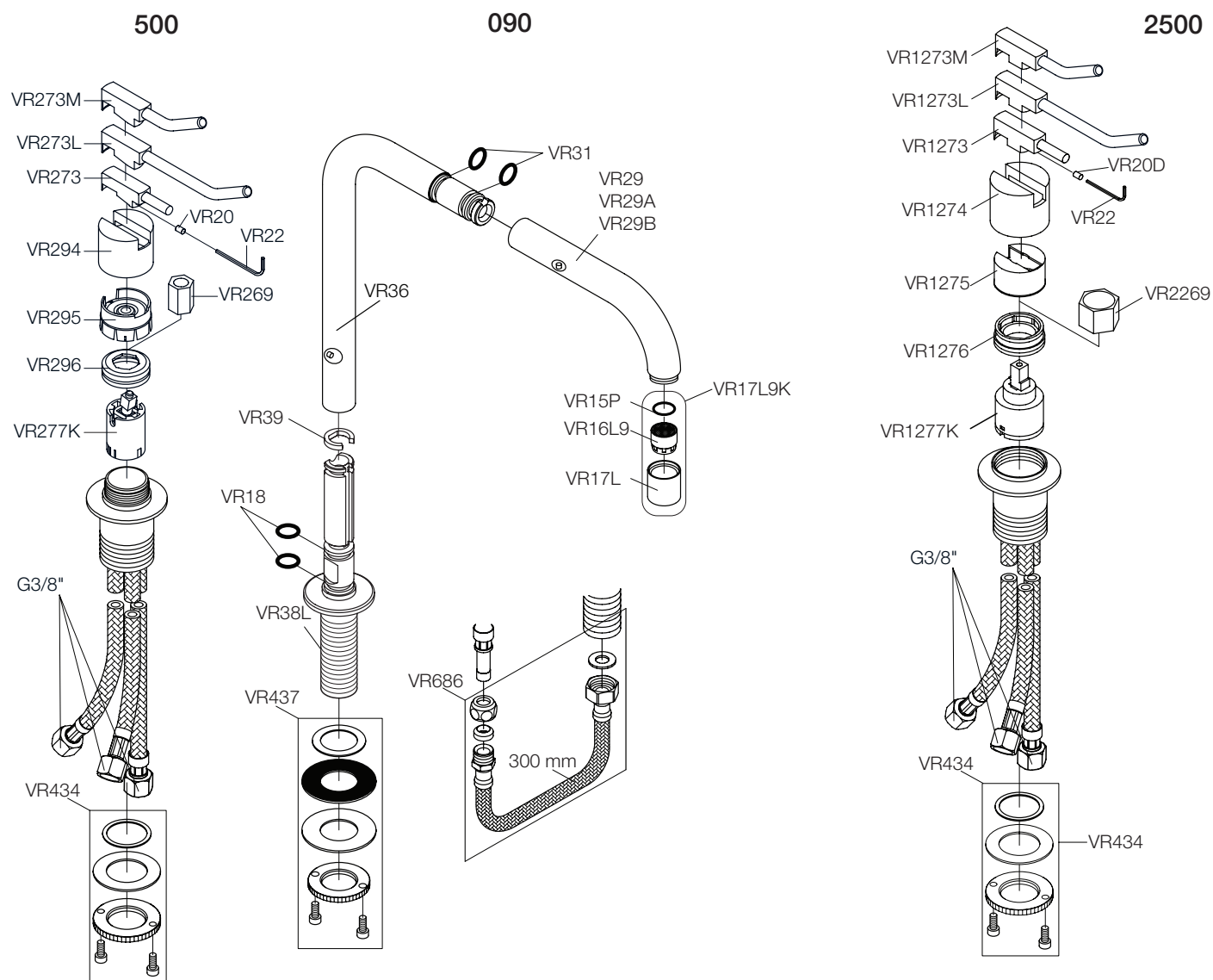

# Forlængerdele

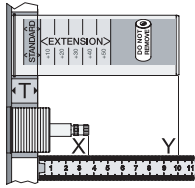

## Forlængerdele

T-mål = Flisetykkelse.

X-mål måles fra enden af spindel til færdig væg inkl. vægbeklædning.

Y-mål måles fra enden af dækkappe til færdig væg inkl. vægbeklædning.

Bestillingsnr. (VVS nr.)

Pris inkl. moms

### VR1260 (745134.195)

Et-grebsblandere fra 06/2020.  
100, 100X, 200, 300, 400, 4900

Mål fra enden af  
spindel til færdig væg

Mål fra enden af  
dækkappe til færdig væg

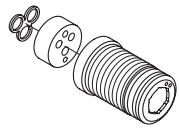

T	Bestillingsnr.	X	Y		
3 - 15 mm	VR1260	40 - 52 mm	110 - 98 mm	Standard	695,00
15 - 25 mm	VR1260+10	30 - 40 mm	98 - 88 mm	+ 10 mm	1.140,00
25 - 35 mm	VR1260+20	20 - 30 mm	88 - 78 mm	+ 20 mm	1.140,00
35 - 45 mm	VR1260+30	10 - 20 mm	78 - 68 mm	+ 30 mm	1.140,00
45 - 55 mm	VR1260+40	0 - 10 mm	68 - 58 mm	+ 40 mm	1.140,00
55 - 65 mm	VR1260+50	0 - (-10) mm	58 - 48 mm	+ 50 mm	1.140,00

### VR1264 (745134.130)

Et-grebsblandere før 06/2020. 100,  
100X, 200, 300, 400, 4100, 4900

Mål fra enden af  
spindel til færdig væg

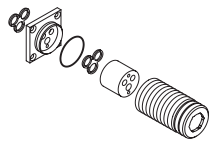

T	Bestillingsnr.	X		
3 - 15 mm	VR1264 (Standard)	40 - 52 mm	Standard	695,00
15 - 25 mm	VR1264+10	30 - 40 mm	+ 10 mm	1.140,00
25 - 35 mm	VR1264+20	20 - 30 mm	+ 20 mm	1.140,00
35 - 45 mm	VR1264+30	10 - 20 mm	+ 30 mm	1.140,00
45 - 55 mm	VR1264+40	0 - 10 mm	+ 40 mm	1.140,00
55 - 65 mm	VR1264+50	0 - (-10) mm	+ 50 mm	1.140,00

### VR513A (745179.980)

Forlængerring til 4300, 4800,  
4900, RS82E, RS83E

Mål fra enden af  
dækkappe til færdig væg



T	Bestillingsnr.	Y	
3 - 15 mm	VR513A(Standard)	110 - 98 mm	
15 - 35 mm	VR513AX1	98 - 78 mm	170,00
35 - 55 mm	VR513AX2	79 - 68 mm	
55 - 65 mm	VR513AX3	58 - 48 mm	

# Forlængerdele

Bestillingsnr. (VVS nr.)

Pris inkl. moms

VR2260 (745134.245)	Et-grebsblandere fra 06/2020. 2100, 2100X, 2200, 2300, 2400		Mål fra enden af spindel til færdig væg	Mål fra enden af dækkappe til færdig væg		
	T	Bestillingsnr.	X	Y		
	3 - 15 mm	VR2260(Standard)	35 - 47 mm	110 - 98 mm	Standard	695,00
	15 - 25 mm	VR2260+10	25 - 35 mm	98 - 88 mm	+ 10 mm	1.140,00
	25 - 35 mm	VR2260+20	15 - 25 mm	88 - 78 mm	+ 20 mm	1.140,00
	35 - 45 mm	VR2260+30	5 - 15 mm	78 - 68 mm	+ 30 mm	1.140,00
	45 - 55 mm	VR2260+40	5 - (-5) mm	68 - 58 mm	+ 40 mm	1.140,00
	55 - 65 mm	VR2260+50	(-5) - (-15) mm	58 - 48 mm	+ 50 mm	1.140,00

VR2250 (745134.200)	Et-grebsblandere fra 06/2020. 2100, 2100X, 2200, 2300, 2400		Mål fra enden af spindel til færdig væg	Mål fra enden af dækkappe til færdig væg		
	T	Bestillingsnr.	X	Y		
	3 - 15 mm	VR2250(Standard)	35 - 47 mm	110 - 98 mm	Standard	695,00
	15 - 25 mm	VR2250+10	25 - 35 mm	98 - 88 mm	+ 10 mm	1.140,00
	25 - 35 mm	VR2250+20	15 - 25 mm	88 - 78 mm	+ 20 mm	1.140,00
	35 - 45 mm	VR2250+30	5 - 15 mm	78 - 68 mm	+ 30 mm	1.140,00
	45 - 55 mm	VR2250+40	5 - (-5) mm	68 - 58 mm	+ 40 mm	1.140,00
	55 - 65 mm	VR2250+50	(-5) - (-15) mm	58 - 48 mm	+ 50 mm	1.140,00

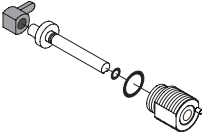
VR1400 (745132.388)	Spindel og hus til omskifter: 400, 800, 2400, 3400		Mål fra enden af spindel til færdig væg	Mål fra enden af dækkappe til færdig væg		
	T	Bestillingsnr.	X	Y		
	3 - 15 mm	VR1400(Standard)	37 - 55 mm	110 - 98 mm	Standard	640,00
	15 - 25 mm	VR1400+10	27 - 37 mm	98 - 88 mm	+ 10 mm	1.140,00
	25 - 35 mm	VR1400+20	17 - 27 mm	88 - 78 mm	+ 20 mm	1.140,00
	35 - 45 mm	VR1400+30	7 - 17 mm	78 - 68 mm	+ 30 mm	1.140,00
	45 - 55 mm	VR1400+40	-3 - 7 mm	68 - 58 mm	+ 40 mm	1.140,00
	55 - 65 mm	VR1400+50	-13 - (-3) mm	58 - 48 mm	+ 50 mm	1.140,00

VR1410 (745134.400)	Boresæt til omskifter inkl. stift.	640,00
------------------------	------------------------------------	--------

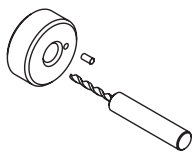

VR1484 (745132.185)	Udboringssæt til omskifter.	830,00
------------------------	-----------------------------	--------

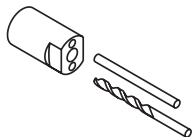

VR1411	Værktøj til demontering af VR1400.	440,00
--------	------------------------------------	--------

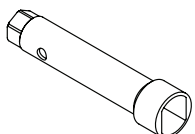

# Forlængerdele

Bestillingsnr. (VVS nr.)

Pris inkl. moms

<b>VR697K</b> (745132.385)	Ventiler, ½ til 600, 700, 800, 900, S20, S40 og 1500 varm		Mål fra enden af spindel til færdig væg	Mål fra enden af dækkappe til færdig væg		
	<b>T</b>	<b>Bestillingsnr.</b>	<b>X</b>	<b>Y</b>		
	3 - 15 mm	VR697K(Standard)	35 - 50 mm	110 - 98 mm	Standard	510,00
	15 - 25 mm	VR697K+10	26 - 36 mm	98 - 88 mm	+ 10 mm	1.075,00
	25 - 35 mm	VR697K+20	16 - 26 mm	88 - 78 mm	+ 20 mm	1.075,00
	35 - 45 mm	VR697K+30	6 - 16 mm	78 - 68 mm	+ 30 mm	1.075,00
	45 - 55 mm	VR697K+40	-4 - 6 mm	68 - 58 mm	+ 40 mm	1.075,00
	55 - 65 mm	VR697K+50	-14 - (-4) mm	58 - 48 mm	+ 50 mm	1.075,00

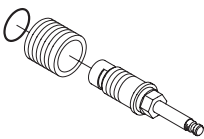
<b>VR698K</b> (745132.386)	Ventiler, ½ til 1500 kold		Mål fra enden af spindel til færdig væg	Mål fra enden af dækkappe til færdig væg		
	<b>T</b>	<b>Bestillingsnr.</b>	<b>X</b>	<b>Y</b>		
	3 - 15 mm	VR698K(Standard)	35 - 50 mm	110 - 98 mm	Standard	510,00
	15 - 25 mm	VR698K+10	26 - 36 mm	98 - 88 mm	+ 10 mm	1.075,00
	25 - 35 mm	VR698K+20	16 - 26 mm	88 - 78 mm	+ 20 mm	1.075,00
	35 - 45 mm	VR698K+30	6 - 16 mm	78 - 68 mm	+ 30 mm	1.075,00
	45 - 55 mm	VR698K+40	-4 - 6 mm	68 - 58 mm	+ 40 mm	1.075,00
	55 - 65 mm	VR698K+50	-14 - (-4) mm	58 - 48 mm	+ 50 mm	1.075,00

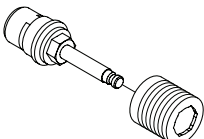
<b>VR699K</b>	Ventiler, ¾ til S21, S42, 2700, 2800, 2900		Mål fra enden af spindel til færdig væg	Mål fra enden af dækkappe til færdig væg		
	<b>T</b>	<b>Bestillingsnr.</b>	<b>X</b>	<b>Y</b>		
	3 - 15 mm	VR699K(Standard)	39 - 54 mm	110 - 98 mm	Standard	510,00
	15 - 25 mm	VR699K+10	29 - 39 mm	98 - 88 mm	+ 10 mm	1.075,00
	25 - 35 mm	VR699K+20	19 - 29 mm	88 - 78 mm	+ 20 mm	1.075,00
	35 - 45 mm	VR699K+30	9 - 19 mm	78 - 68 mm	+ 30 mm	1.075,00
	45 - 55 mm	VR699K+40	9 - (-1) mm	68 - 58 mm	+ 40 mm	1.075,00
	55 - 65 mm	VR699K+50	(-1) - (-11) mm	58 - 48 mm	+ 50 mm	1.075,00

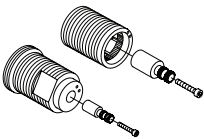
<b>VR5250</b> (745134.250)	Termostat: 5100, 5200, 5300, 5400, 5600, 6400, 6600		Mål fra enden af spindel til færdig væg	Mål fra enden af dækkappe til færdig væg		
	<b>T</b>	<b>Bestillingsnr.</b>	<b>X</b>	<b>Y</b>		
	3 - 15 mm	VR5250(Standard)	37 - 49 mm	110 - 98 mm	Standard	695,00
	15 - 25 mm	VR5250+10	27 - 37 mm	98 - 88 mm	+ 10 mm	1.140,00
	25 - 35 mm	VR5250+20	17 - 27 mm	88 - 78 mm	+ 20 mm	1.140,00
	35 - 45 mm	VR5250+30	7 - 17 mm	78 - 68 mm	+ 30 mm	1.140,00
	45 - 55 mm	VR5250+40	-3 - 7 mm	68 - 58 mm	+ 40 mm	1.140,00
	55 - 65 mm	VR5250+50	-13 - (-3) mm	58 - 48 mm	+ 50 mm	1.140,00

# Forlængerdele

Bestillingsnr. (VVS nr.)

Pris inkl. moms

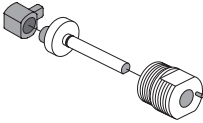
<b>VR5400</b> (745134.450)	Spindel til omskifter 5400 før 01/01/2018		Mål fra enden af spindel til færdig væg			
	<b>T</b>	<b>Bestillingsnr.</b>	<b>X</b>			
	3 - 15 mm	VR5250(Standard)	37 - 49 mm	Standard		760,00
	15 - 25 mm	VR5250+10	27 - 37 mm	+ 10 mm		1.145,00
	25 - 35 mm	VR5250+20	17 - 27 mm	+ 20 mm		1.145,00
	35 - 45 mm	VR5250+30	7 - 17 mm	+ 30 mm		1.145,00
	45 - 55 mm	VR5250+40	-3 - 7 mm	+ 40 mm		1.145,00
	55 - 65 mm	VR5250+50	-13 - (-3) mm	+ 50 mm		1.145,00

<b>VR5410</b> (745134.440)	Spindel og hus til omskifter 5400 efter 01/01/2018		Mål fra enden af spindel til færdig væg	Mål fra enden af dækkape til færdig væg		
	<b>T</b>	<b>Bestillingsnr.</b>	<b>X</b>	<b>Y</b>		
	3 - 15 mm	VR5410(Standard)	37 - 49 mm	110 - 98 mm	Standard	760,00
	15 - 25 mm	VR5410+10	27 - 37 mm	98 - 88 mm	+ 10 mm	1.145,00
	25 - 35 mm	VR5410+20	17 - 27 mm	88 - 78 mm	+ 20 mm	1.145,00
	35 - 45 mm	VR5410+30	7 - 17 mm	78 - 68 mm	+ 30 mm	1.145,00
	45 - 55 mm	VR5410+40	-3 - 7 mm	68 - 58 mm	+ 40 mm	1.145,00
	55 - 65 mm	VR5410+50	-13 - (-3) mm	58 - 48 mm	+ 50 mm	1.145,00

**VR5411** Værktøj til demontering af VR5410. 440,00

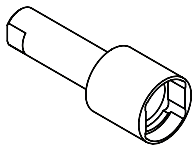

<b>VR5600</b> (745134.480)	Spindel til omskifter 5600 før 01/01/2018.		Mål fra enden af spindel til færdig væg			
	<b>T</b>	<b>Bestillingsnr.</b>	<b>X</b>			
	3 - 15 mm	VR5600(Standard)	37 - 49 mm	Standard		760,00
	15 - 25 mm	VR5600+10	27 - 37 mm	+ 10 mm		1.145,00
	25 - 35 mm	VR5600+20	17 - 27 mm	+ 20 mm		1.145,00
	35 - 45 mm	VR5600+30	7 - 17 mm	+ 30 mm		1.145,00
	45 - 55 mm	VR5600+40	-3 - 7 mm	+ 40 mm		1.145,00
	55 - 65 mm	VR5600+50	-13 - (-3) mm	+ 50 mm		1.145,00

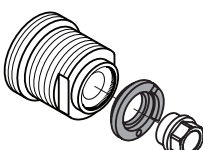
<b>VR6400</b> (745134.460)	Hus til omskifter 6400, 6600 før 01/01/2018.		Mål fra enden af spindel til færdig væg			
	<b>T</b>	<b>Bestillingsnr.</b>	<b>X</b>			
	3 - 15 mm	VR6400(Standard)	37 - 49 mm	Standard		695,00
	15 - 25 mm	VR6400+10	27 - 37 mm	+ 10 mm		1.390,00
	25 - 35 mm	VR6400+20	17 - 27 mm	+ 20 mm		1.390,00
	35 - 45 mm	VR6400+30	7 - 17 mm	+ 30 mm		1.390,00
	45 - 55 mm	VR6400+40	-3 - 7 mm	+ 40 mm		1.390,00
	55 - 65 mm	VR6400+50	-13 - (-3) mm	+ 50 mm		1.390,00

# Forlængerdele

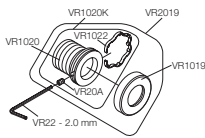
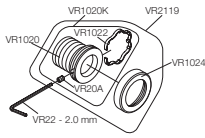
		Pris inkl. moms		
Bestillingsnr. (VVS nr.)		Farver + 16	19 + 20	40
<b>VR2019</b> (745190.0xx)	Kobling til udløbstud: 010, 020, 030, 070, 070S, 070W, 080, 080D.	Mål fra enden af dækkappe til færdig væg		
	<b>T</b>	<b>Bestillingsnr.</b>	<b>Y</b>	
	3 - 15 mm	VR2019(Standard)	110 - 98 mm	530,00 625,00 730,00
	15 - 25 mm	VR2019+10	98 - 88 mm	725,00 820,00 925,00
	25 - 35 mm	VR2019+20	88 - 78 mm	725,00 820,00 925,00
	35 - 45 mm	VR2019+30	78 - 68 mm	725,00 820,00 925,00
	45 - 55 mm	VR2019+40	68 - 58 mm	725,00 820,00 925,00
	55 - 65 mm	VR2019+50	58 - 48 mm	725,00 820,00 925,00
<b>VR1020K</b> (745190.090)	Kobling til udløbstud.	Mål fra enden af dækkappe til færdig væg		
	<b>T</b>	<b>Bestillingsnr.</b>	<b>Y</b>	
	3 - 15 mm	VR1020K(Standard)	110 - 98 mm	340,00 - -
	15 - 25 mm	VR1020K+10	98 - 88 mm	535,00 - -
	25 - 35 mm	VR1020K+20	88 - 78 mm	535,00 - -
	35 - 45 mm	VR1020K+30	78 - 68 mm	535,00 - -
	45 - 55 mm	VR1020K+40	68 - 58 mm	535,00 - -
	55 - 65 mm	VR1020K+50	58 - 48 mm	535,00 - -
<b>VR1019</b> (745190.9xx)	Dækroset, Ø19.	190,00	285,00	390,00
<b>VR2119</b> (745191.0xx)	Kobling til bruser: 010C, 020C, 040D, 050K.	Mål fra enden af dækkappe til færdig væg		
	<b>T</b>	<b>Bestillingsnr.</b>	<b>Y</b>	
	3 - 15 mm	VR2119(Standard)	110 - 98 mm	530,00 625,00 730,00
	15 - 25 mm	VR2119+10	98 - 88 mm	725,00 820,00 925,00
	25 - 35 mm	VR2119+20	88 - 78 mm	725,00 820,00 925,00
	35 - 45 mm	VR2119+30	78 - 68 mm	725,00 820,00 925,00
	45 - 55 mm	VR2119+40	68 - 58 mm	725,00 820,00 925,00
	55 - 65 mm	VR2119+50	58 - 48 mm	725,00 820,00 925,00
<b>VR1020K</b> (745191.0xx)	Kobling til udløbstud.	Mål fra enden af dækkappe til færdig væg		
	<b>T</b>	<b>Bestillingsnr.</b>	<b>Y</b>	
	3 - 15 mm	VR1020K(Standard)	110 - 98 mm	340,00 - -
	15 - 25 mm	VR1020K+10	98 - 88 mm	535,00 - -
	25 - 35 mm	VR1020K+20	88 - 78 mm	535,00 - -
	35 - 45 mm	VR1020K+30	78 - 68 mm	535,00 - -
	45 - 55 mm	VR1020K+40	68 - 58 mm	535,00 - -
	55 - 65 mm	VR1020K+50	58 - 48 mm	535,00 - -
<b>VR1024</b>	Dækroset, Ø24.	190,00	285,00	390,00

## Forlængerdele

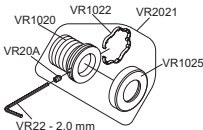
Bestillingsnr. (VVS nr.)				Pris inkl. moms		
				Farver + 16	19 + 20	40
<b>VR648</b> (727644.901) 	Kobling til bruser 060, 080ST.		Mål fra enden af dækkappe til færdig væg			
	<b>T</b>	<b>Bestillingsnr.</b>	<b>Y</b>			
	3 - 15 mm	VR648(Standard)	110 - 98 mm	405,00	-	-
	15 - 25 mm	VR648+10	98 - 88 mm	600,00	-	-
	25 - 35 mm	VR648+20	88 - 78 mm	600,00	-	-
	35 - 45 mm	VR648+30	78 - 68 mm	600,00	-	-
	45 - 55 mm	VR648+40	68 - 58 mm	600,00	-	-
	55 - 65 mm	VR648+50	58 - 48 mm	600,00	-	-
<b>VR2021</b> 	Kobling til bruser: 050.		Mål fra enden af dækkappe til færdig væg			
	<b>T</b>	<b>Bestillingsnr.</b>	<b>Y</b>			
	3 - 15 mm	VR2021(Standard)	110 - 98 mm	530,00	625,00	730,00
	15 - 25 mm	VR2021+10	98 - 88 mm	725,00	820,00	925,00
	25 - 35 mm	VR2021+20	88 - 78 mm	725,00	820,00	925,00
	35 - 45 mm	VR2021+30	78 - 68 mm	725,00	820,00	925,00
	45 - 55 mm	VR2021+40	68 - 58 mm	725,00	820,00	925,00
	55 - 65 mm	VR2021+50	58 - 48 mm	725,00	820,00	925,00
<b>VR1020K</b> (745190.090)	Kobling til udløbstud.		Mål fra enden af dækkappe til færdig væg			
	<b>T</b>	<b>Bestillingsnr.</b>	<b>Y</b>			
	3 - 15 mm	VR1020K(Standard)	110 - 98 mm	340,00	-	-
	15 - 25 mm	VR1020K+10	98 - 88 mm	535,00	-	-
	25 - 35 mm	VR1020K+20	88 - 78 mm	535,00	-	-
	35 - 45 mm	VR1020K+30	78 - 68 mm	535,00	-	-
	45 - 55 mm	VR1020K+40	68 - 58 mm	535,00	-	-
	55 - 65 mm	VR1020K+50	58 - 48 mm	535,00	-	-
<b>VR1025</b> (727645.9xx)	Dækroset, Ø20.		190,00	285,00	390,00	

# Forlængerdele

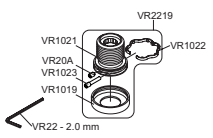
Bestillingsnr. (VVS nr.)				Pris inkl. moms		
				Farver + 16	19 + 20	40
<b>VR2219</b> (745192.0xx)	Kobling til bruser: 050A, 060A.		Mål fra enden af dækkappe til færdig væg			
	<b>T</b>	<b>Bestillingsnr.</b>	<b>Y</b>			
	3 - 15 mm	VR2219(Standard)	110 - 98 mm	530,00	625,00	730,00
	15 - 25 mm	VR2219+10	98 - 88 mm	725,00	820,00	925,00
	25 - 35 mm	VR2219+20	88 - 78 mm	725,00	820,00	925,00
	35 - 45 mm	VR2219+30	78 - 68 mm	725,00	820,00	925,00
	45 - 55 mm	VR2219+40	68 - 58 mm	725,00	820,00	925,00
55 - 65 mm	VR2219+50	58 - 48 mm	725,00	820,00	925,00	
 <b>VR1021K</b> (745192.090)	Kobling til bruser: 050A, 060A, uden dækroset VR1019.		Mål fra enden af dækkappe til færdig væg			
	<b>T</b>	<b>Bestillingsnr.</b>	<b>Y</b>			
	3 - 15 mm	VR1021K(Standard)	110 - 98 mm	340,00	-	-
	15 - 25 mm	VR1021K+10	98 - 88 mm	535,00	-	-
	25 - 35 mm	VR1021K+20	88 - 78 mm	535,00	-	-
	35 - 45 mm	VR1021K+30	78 - 68 mm	535,00	-	-
	45 - 55 mm	VR1021K+40	68 - 58 mm	535,00	-	-
55 - 65 mm	VR1021K+50	58 - 48 mm	535,00	-	-	
<b>VR1019</b>	Dækroset, Ø19.			190,00	285,00	390,00
<b>VR2020</b> (745190.090)	Kobling til udløbstud 080W.		Mål fra enden af dækkappe til færdig væg			
	<b>T</b>	<b>Bestillingsnr.</b>	<b>Y</b>			
	3 - 15 mm	VR2020(Standard)	110 - 98 mm	335,00	-	-
	15 - 25 mm	VR2020+10	98 - 88 mm	545,00	-	-
	25 - 35 mm	VR2020+20	88 - 78 mm	545,00	-	-
	35 - 45 mm	VR2020+30	78 - 68 mm	545,00	-	-
	45 - 55 mm	VR2020+40	68 - 58 mm	545,00	-	-
55 - 65 mm	VR2020+50	58 - 48 mm	545,00	-	-	

# Reserve dele

Bestillingsnr. (VVS nr.)		Pris inkl. moms		
		Farver + 16	19 + 20	40
<b>VR030</b> (745132.332)	Servicesæt	160,00	-	-
<b>VR040</b> (745132.336)	Servicesæt.	665,00	-	-
<b>VR040D/C</b> (745132.337)	Servicesæt for 040D/C.	665,00	-	-
<b>VR080</b> (745132.345)	Servicesæt til hovedbruser 080.	75,00	-	-
<b>VR090</b> (745132.347)	Servicesæt for svingtude 090, A, B, G, H, indtil 2005	160,00	-	-
<b>VR090D/C</b> (745132.339)	Servicesæt for svingtud 090D, E.	160,00	-	-
<b>VR090L9</b> (745132.338)	Servicesæt for svingtude 090, A, B, G, H, fra 2005.	160,00	-	-
<b>VR100</b> (745132.304)	Servicesæt til 100, 200, 400. Gummipakning VR8.	215,00	-	-
<b>VR100S</b> (745132.305)	Servicesæt (5 stk.). Gummipakning VR8.	945,00	-	-
<b>VR12</b> (745132.170)	Planpakning til VR9.	30,00	-	-
<b>VR1273</b> (745189.0xx)	Vippegreb.	480,00	635,00	675,00
<b>VR1273L</b> (745189.2xx)	Vippegreb L.	860,00	1.135,00	1.210,00
<b>VR1273M</b> (745189.1xx)	Vippegreb M.	860,00	1.135,00	1.210,00
<b>VR1274</b>	Greb til VOLA 1100 og 2500.	310,00	405,00	445,00
<b>VR1275</b> (745132.118)	Låsekappe.	110,00	-	-
<b>VR1277K</b> (745132.376)	Servicesæt.	540,00	-	-
<b>VR132</b> (745189.6xx)	Komplet tud 2013 - maj 2016.	2.350,00	3.075,00	-
<b>VR132A</b>	Komplet tud 2013 - 2016. 170 mm.	2.660,00	3.480,00	-
<b>VR132B</b>	Komplet tud 2013 - 2016. 220 mm.	2.660,00	3.480,00	-
<b>VR133</b> (745189.7xx)	Komplet tud 1997 - 2012.	2.350,00	3.075,00	-
<b>VR133A</b>	Komplet tud 1997 - 2012. 170 mm.	2.660,00	3.480,00	-
<b>VR133B</b>	Komplet tud 1997 - 2012. 220 mm.	2.660,00	3.480,00	-
<b>VR1400</b> (745132.388)	Spindel og hus til omskifter. 400, 800, 2400, 3400.	640,00	-	-
<b>VR1570B</b> (745134.7xx)	1500 mm metalslange.	845,00	1.105,00	1.205,00
<b>VR15P</b> (745132.244)	O-ring.	20,00	-	-
<b>VR1640</b> (745132.325)	Servicesæt til kartud 1641T8.	745,00	-	-
<b>VR16L5</b> (745132.247)	Servicesæt til udløb, luftindblander med pakning 5 L.	75,00	-	-
<b>VR16L9</b> (745132.248)	Servicesæt til udløb, luftblander med pakning 9 L.	75,00	-	-
<b>VR1796A</b> (747049.990)	Gummipakning til A62 / A63.	50,00	-	-
<b>VR17L5K</b> (745133.6xx)	Hylster med luftindblander komplet, 5 L fra 2005.	290,00	345,00	370,00
<b>VR17L9K</b> (745133.7xx)	Komplet luftindblander indtil 2005.	290,00	345,00	370,00

# Reserve dele

Bestillingsnr. (VVS nr.)		Pris inkl. moms		
		Farver + 16	19 + 20	40
<b>VR18</b> (745132.250)	O-ring til udløbstud.	20,00	-	-
<b>VR19</b> (745132.5xx)	Kobling til udløbstud med o-ring.	530,00	625,00	730,00
<b>VR1904A</b> (745189.3xx)	Reduktionsnipel M16x22.	310,00	405,00	445,00
<b>VR2</b> (745132.111)	Pinolskrue M5 x 20.	20,00	-	-
<b>VR20</b> (745132.110)	Pinolskrue til VR19, M4 x 8 mm.	20,00	-	-
<b>VR2019</b> (745190.0xx)	Kobling til udløbstud: 010, 020, 030, 070, 070S, 070W, 080, 080D.	530,00	625,00	730,00
<b>VR21</b> (745132.272)	O-ring til kobling VR19, 2019, 2119, 20,24 x 2,62 mm.	20,00	-	-
<b>VR2119</b> (745191.0xx)	Kobling til bruser: 010C, 020C, 040D, 050K.	530,00	625,00	730,00
<b>VR17LSK</b> (745133.1xx)	Hylster og strålesamler.	290,00	345,00	370,00
<b>VR2214</b>	Omskifterspindel 5400.	605,00	-	-
<b>VR2226</b> (745192.8xx)	050 Indløbsrør.	905,00	1.185,00	1.290,00
<b>VR2227</b> (745192.9xx)	Indløbsrør, 050A.	905,00	1.190,00	1.295,00
<b>VR2269</b> (745132.193)	Sekskantnøgle for VR1277K.	85,00	-	-
<b>VR2273</b> (745194.5xx)	Vippegreb, 25 mm til greb NR21.	480,00	635,00	675,00
<b>VR2273L</b> (745194.7xx)	Vippegreb, 100 mm.	860,00	1.135,00	1.210,00
<b>VR2273M</b> (745194.6xx)	Vippegreb, 60 mm.	860,00	1.135,00	1.210,00
<b>VR2278</b> (745194.1xx)	Greb NR21, 2100, 2200, 2400.	310,00	405,00	445,00
<b>VR2279</b> (745193.0xx)	Greb NR21, spændering 16 mm.	125,00	160,00	175,00
<b>VR2279B</b> (745193.1xx)	Greb NR21, spændering 12 mm.	125,00	160,00	175,00
<b>VR2279C</b> (745193.2xx)	Greb NR21, spændering 8 mm.	125,00	160,00	175,00
<b>VR26</b> (727673.2xx)	Fortud til 030, 170 mm.	1.295,00	1.695,00	1.850,00
<b>VR26A</b> (727673.3xx)	Fortud for 030, 220 mm.	1.610,00	2.110,00	2.305,00
<b>VR26B</b> (727673.4xx)	Fortud for 030, 270 mm.	1.610,00	2.110,00	2.305,00
<b>VR229A</b>	Fortud 170 mm, gl. før 1996.	1.295,00	1.695,00	-
<b>VR229B</b>	Fortud 220 mm, gl. før 1996.	1.295,00	1.695,00	-
<b>VR260</b> (727674.9xx)	Roset Ø45xØ30, 5x1,5 mm + HV1, KV1 bordarmatur.	210,00	275,00	300,00
<b>VR273</b> (727677.1xx)	Vippegreb, 25 mm til greb NR10 og NR28.	480,00	635,00	675,00
<b>VR273L</b> (727677.4xx)	Vippegreb, langt 100 mm.	860,00	1.135,00	1.210,00
<b>VR273M</b> (727677.3xx)	Vippegreb, mellemlangt 60 mm.	860,00	1.135,00	1.210,00

# Reserve dele

Bestillingsnr. (VVS nr.)		Pris inkl. moms		
		Farver + 16	19 + 20	40
<b>VR275</b> (745132.119)	Låsekappe.	110,00	-	-
<b>VR276</b> (745132.298)	Omløber.	200,00	-	-
<b>VR277K</b> (745132.377)	Kartuche.	540,00	-	-
<b>VR279</b> (745132.6xx)	Spændering, 16 mm til greb NR8, indtil 2005.	125,00	160,00	175,00
<b>VR279B</b> (745193.8xx)	Spændering, 12 mm til greb NR8, indtil 2005.	125,00	160,00	175,00
<b>VR279C</b> (745193.9xx)	Spændering, 8 mm til greb NR8, indtil 2005.	125,00	160,00	175,00
<b>VR29</b> (727672.1xx)	Fortud til KV1, 120 mm, gammel model.	985,00	1.290,00	1.405,00
<b>VR29A</b> (727672.2xx)	Fortud til KV1, 170 mm, gammel model.	1.295,00	1.695,00	1.850,00
<b>VR29B</b> (727672.3xx)	Fortud til KV1, 220 mm, gammel model.	1.295,00	1.695,00	1.850,00
<b>VR275</b> (745132.119)	Låsekappe.	110,00	-	-
<b>VR276</b> (745132.298)	Omløber.	200,00	-	-
<b>VR294</b> (745195.0xx)	Greb NR10 ( Ny model).	310,00	405,00	445,00
<b>VR295</b> (745195.599)	Låsekappe til greb NR10.	185,00	-	-
<b>VR296</b> (745132.288)	Omløber til greb NR10.	200,00	-	-
<b>VR297</b> (745194.9xx)	Tætningskappe servicesæt til KV1, HV1, HV3, HV4 og 500.	1.715,00	1.965,00	2.045,00
<b>VR298</b> (745195.6xx)	Tætningskappe servicesæt til 100, 2005-2020.	2.210,00	2.460,00	2.540,00
<b>VR299</b> (745189.5xx)	Tætningskappe servicesæt til 100 før 2005.	1.840,00	2.125,00	2.220,00
<b>VR2E</b>	Pinolskrue til VR2019, 2119, M5 x 8.	20,00	-	-
<b>VR3</b> (745132.113)	Dækhylster til pinolskrue.	150,00	195,00	-
<b>VR30</b>	Komplet tud KV1, 200 mm.	2.350,00	3.075,00	3.355,00
<b>VR31</b> (745132.282)	O-ring.	20,00	-	-
<b>VR32</b> (745132.283)	O-ring til udløbstud (KV1), 10,78 x 2,62 mm.	20,00	-	-
<b>VR3269</b> (745132.180)	Værktøjsnøgle.	335,00	-	-
<b>VR3277K</b> (745132.387)	Termostat ventil inkl. VR3269.	1.450,00	-	-
<b>VR3279</b> (745193.3xx)	Spændering 16 mm til greb NR8, fra 2005.	125,00	160,00	175,00
<b>VR3279B</b> (745193.4xx)	Spændering 12 mm til greb NR8, fra 2005.	125,00	160,00	175,00
<b>VR3279C</b> (745193.5xx)	Spændering 8 mm til greb NR8, fra 2005.	125,00	160,00	175,00
<b>VR35</b> (745193.3xx)	Bagtud til KV1, gammel model.	1.365,00	1.785,00	1.950,00
<b>VR36</b> (727674.4xx)	Bagtud til 090, gammel model.	1.955,00	2.565,00	2.800,00
<b>VRHV1</b> (745132.320)	Servicesæt til HV1/HV3, gummipakning.	330,00	-	-
<b>VRHV2</b> (745132.321)	Servicesæt til HV2/HV4, gummipakning.	330,00	-	-
<b>VRKV1</b> (745132.322)	Servicesæt til KV1, gummipakning.	370,00	-	-

# Reserve dele

Bestillingsnr. (VVS nr.)		Pris inkl. moms		
		Farver + 16	19 + 20	40
<b>VR400</b> (745132.310)	Servicesæt til 400, 800 omskifter.	640,00	-	-
<b>VR401</b> (745132.311)	Medbringerpakning 400 - 800.	160,00	-	-
<b>VR403</b> (745132.313)	O-ring, Ø6,75 x 1,78 mm.	20,00	-	-
<b>VR406</b> (745132.314)	Pakning.	170,00	-	-
<b>VR407</b> (745132.315)	Pakning til omskifter 5000.	175,00	-	-
<b>VR433</b> (745132.319)	Monteringssæt HV/KV - M30x1,5, fra 2009.	245,00	-	-
<b>VR5246</b> (745134.350)	Keramisk åbne/lukke-ventil inkl. VR5269 kartuche.	760,00	-	-
<b>VR5269</b> (745132.192)	Sekskantnøgle.	85,00	-	-
<b>VR5277LK</b> (745134.380)	Termostat komplet inkl. VR5269.	1.180,00	-	-
<b>VR5400</b> (745134.450)	Spindel til omskifter 5400 før 01/01/2018.	760,00	-	-
<b>VR600</b> (745132.323)	Servicesæt for 600, 700, 800.	220,00	-	-
<b>VR625</b> (745133.3xx)	Hylster til luftindblander.	280,00	365,00	400,00
<b>VR625E</b> (745133.4xx)	Hylster med luftindblander og pakning.	365,00	450,00	485,00
<b>VR629/Z</b> (727672.6xx)	Fortud til KV6, KV7, 120 mm.	1.285,00	1.685,00	1.840,00
<b>VR629A/Z</b> (727672.7xx)	Fortud til KV6, KV7 170 mm.	1.620,00	2.120,00	2.315,00
<b>VR629B/Z</b> (727672.8xx)	Fortud til KV6, KV7 220 mm.	1.620,00	2.120,00	2.315,00
<b>VR630/Z</b> (727671.6xx)	Komplet tud KV6, KV7 200 mm.	2.845,00	3.725,00	-
<b>VR631</b> (745132.284)	O-ring til udløbstud, 17,13 x 2,62 mm.	20,00	-	-
<b>VR635</b> (727674.6xx)	Bagtud til KV6, KV7.	1.685,00	2.205,00	-
<b>VR637</b> (727675.5xx)	Udløbstud til HV6, HV7.	1.900,00	2.485,00	-
<b>VR691K</b> (745132.381)	Keramisk ventil højre.	510,00	-	-
<b>VR692K</b> (745132.382)	Keramisk ventil venstre.	510,00	-	-
<b>VR693K</b> (745132.383)	Keramisk ventil højre inkl. sekskantsnøgle.	510,00	-	-
<b>VR694K</b> (745132.384)	Keramisk ventil venstre inkl. sekskantsnøgle.	510,00	-	-
<b>VR695K</b> (745132.326)	Ventil overdel til 600, 700, 800.	540,00	-	-
<b>VR697K</b> (745132.385)	Ventiler, 1/2" til 600, 700, 800, 900, S20, S40 og 1500 varm.	510,00	-	-
<b>VR698K</b> (745132.386)	Ventiler, 1/2" til 1500 kold.	510,00	-	-

## Reserve dele

Bestillingsnr. (VVS nr.)		Farver + 16	Pris inkl. moms	
			19 + 20	40
<b>VR702D</b> (727668.6xx)	Brusehoved til håndbruser med silikone dyser.	725,00	950,00	1.040,00
<b>VR703</b> (745132.363)	O-ring.	20,00	-	-
<b>VR703K</b> (745132.361)	Servicesæt til T1, T2 håndbruser.	80,00	-	-
<b>VR706</b> (774644.810)	Magnet til T3.	95,00	-	-
<b>VR707</b> (774644.800)	Sæbekapsel.	25,00	-	-
<b>VR7B</b> (745132.142)	Reguleringsdorn, bordmodel.	185,00	-	-
<b>VR7V</b> (745132.140)	Reguleringsdorn, vægmodel.	185,00	-	-
<b>VR800</b> (745132.309)	Servicesæt for 800 omskifter.	670,00	-	-
<b>VR78</b>	O-ring 15,08 x 2,62.	20,00	-	-
<b>VR81</b> (727692.0xx)	Hylster til 080 udløb.	645,00	845,00	-
<b>VR82</b> (745132.346)	O-ring til 080 hovedbruser 18,72 x 2,62 mm.	20,00	-	-
<b>VR88</b> (727692.1xx)	Hylster til hovedbruser 080 med silikone dyser. Fra 2003.	950,00	1.245,00	1.345,00
<b>VR9K</b> (745132.162)	Komplet ventiloverdel inkl. skruer og pakning.	930,00	-	-

# Luna renoveringsmodeller og reservedele

Bestillingsnr. (VVS nr.)		Pris inkl. moms	
		Farver + 16	19 + 20
<b>Et-grebsblandere til indbygning</b>			
<b>LM1/2</b> (713588.5xx)	Vægarmatur med ½ nippel.	6.030,00	7.960,00
<b>LM1/2M</b> (713588.6xx)	Vægarmatur med ½ nippel, 60 mm greb.	6.410,00	8.460,00
<b>LM1/2L</b> (713588.7xx)	Vægarmatur med ½ nippel, 100 mm greb.	6.410,00	8.460,00
<b>LM3/4</b> (713584.5xx)	Vægarmatur med ¾ nippel.	6.030,00	7.960,00
<b>LM3/4M</b> (713584.6xx)	Vægarmatur med ¾ nippel, 60 mm greb.	6.410,00	8.460,00
<b>LM3/4L</b> (713584.7xx)	Vægarmatur med ¾ nippel, 60 mm greb.	6.410,00	8.460,00
<b>LM300</b> (709110.5xx)	Vægarmatur med 115 mm udløbstud.	6.855,00	9.045,00
<b>LM300M</b> (709110.6xx)	Vægarmatur med 115 mm udløbstud, 60 mm greb.	7.235,00	9.545,00
<b>LM300L</b> (709110.7xx)	Vægarmatur med 115 mm udløbstud, 100 mm greb.	7.235,00	9.545,00
<b>LM300A</b> (709112.5xx)	Vægarmatur med 150 mm udløbstud.	6.855,00	9.045,00
<b>LM300AM</b> (709112.6xx)	Vægarmatur med 150 mm udløbstud, 60 mm greb.	7.235,00	9.545,00
<b>LM300AL</b> (709112.7xx)	Vægarmatur med 150 mm udløbstud, 100 mm greb.	7.235,00	9.545,00
<b>LM300B</b> (709114.5xx)	Vægarmatur med 200 mm udløbstud.	6.855,00	9.045,00
<b>LM300BM</b> (709114.6xx)	Vægarmatur med 200 mm udløbstud, 60 mm greb.	7.235,00	9.545,00
<b>LM300BL</b> (709114.7xx)	Vægarmatur med 200 mm udløbstud, 100 mm greb.	7.235,00	9.545,00
<b>LM300C</b> (709116.5xx)	Vægarmatur med 250 mm udløbstud.	7.615,00	10.050,00
<b>LM300CM</b> (709116.6xx)	Vægarmatur med 250 mm udløbstud, 60 mm greb.	7.995,00	10.550,00
<b>LM300CL</b> (709116.7xx)	Vægarmatur med 250 mm udløbstud, 100 mm greb.	7.995,00	10.550,00
<b>LM300D</b> (709118.5xx)	Vægarmatur med 300 mm udløbstud.	7.615,00	10.050,00
<b>LM300DM</b> (709118.6xx)	Vægarmatur med 300 mm udløbstud, 60 mm greb.	7.995,00	10.550,00
<b>LM300DL</b> (709118.7xx)	Vægarmatur med 300 mm udløbstud, 100 mm greb.	7.995,00	10.550,00
<b>LM300KB</b> (713586.5xx)	Vægarmatur, omskifter til kar og brus.	9.275,00	12.240,00
<b>LM300KBM</b> (713586.6xx)	Vægarmatur, omskifter til kar og brus, 60 mm greb.	9.655,00	12.740,00
<b>LM300KBL</b> (713586.7xx)	Vægarmatur, omskifter til kar og brus, 100 mm greb.	9.655,00	12.740,00
<b>LM400</b> (713582.5xx)	Vægarmatur til hovedbruser.	6.030,00	7.960,00
<b>LM400M</b> (713582.6xx)	Vægarmatur til hovedbruser, 60 mm greb.	6.410,00	8.460,00
<b>LM400L</b> (713582.7xx)	Vægarmatur til hovedbruser, 100 mm greb.	6.410,00	8.460,00
<b>L/R+R-IGS</b> (727006.4xx)	Rør og roset til 300IGS.	680,00	900,00
<b>L/R+R</b> (727008.2xx)	Rør og roset til 300I.	680,00	900,00
<b>L300/400</b> (727008.335)	Trykprøvningsmuffe med pakning.	285,00	-

## Luna renoveringsmodeller og reservedele

Bestillingsnr. (VVS nr.)		Pris inkl. moms	
		Farver + 16	19 + 20
<b>Blandere til indbygning</b>			
<b>VR280</b> (745082.295)	Styrerør.	100,00	-
<b>VR281</b> (745082.293)	LM300 pakning m 2 huller.	85,00	-
<b>VR282</b> (745082.294)	LM400 pakning m 3 huller.	85,00	-
<b>VR318</b> (745082.125)	Servicesæt LR7K.	95,00	-
<b>VR319</b> (745082.124)	Servicesæt LR7A.	95,00	-
<b>VR325</b> (745082.242)	Servicesæt LR16B.	360,00	-
<b>VR326</b> (745082.244)	Servicesæt LR16V.	360,00	-
<b>VR390</b> (745082.109)	Servicesæt LR/K.	360,00	-
<b>VR391</b> (745082.107)	Servicesæt LR/A.	360,00	-
<b>VR392</b> (745082.253)	Servicesæt LR15/17.	110,00	-
<b>VR393</b> (745082.105)	Servicesæt LRODL/K.	695,00	-
<b>VR394</b> (745082.103)	Servicesæt LRODL/A.	695,00	-

# VVS nr. index

VVS nr.	Side	VVS nr.	Side	VVS nr.	Side	VVS nr.	Side	VVS nr.	Side
609911.5xx	73	715125.5xx	9	715254.0xx	57	715283.4xx	54	717745.9xx	14, 22
701602.0xx	8	715125.6xx	9	715255.0xx	57	715284.0xx	54	717746.7xx	14
701602.1xx	8	715125.7xx	9	715256.0xx	57	715284.2xx	54	717747.7xx	25
701602.2xx	8	715126.700	76	715257.0xx	57	715284.4xx	54	717749.7xx	23
701603.0xx	8	715127.700	76	715258.0xx	57	715285.0xx	54	717749.8xx	24
701603.1xx	8	715128.700	76	715259.0xx	57	715285.2xx	54	717750.7xx	23
701603.2xx	8	715129.700	76	715260.0xx	57	715285.4xx	54	717751.7xx	24
701605.0xx	8	715130.700	76	715261.0xx	58	717700.7xx	25, 45	717752.7xx	26
701605.1xx	8	715131.700	76	715262.0xx	58	717701.7xx	45	717753.7xx	26
702311.0xx	8	715132.700	76	715270.0xx	51	717702.7xx	44	717755.7xx	43
702312.0xx	8	715133.700	76	715270.2xx	51	717705.7xx	45	717756.7xx	43
702312.1xx	8	715134.700	76	715270.4xx	51	717708.7xx	25, 47	717757.7xx	44
702313.0xx	8	715135.700	76	715271.0xx	51	717709.7xx	25, 47	717758.7xx	26
704221.900	100	715139.100	74, 80	715271.2xx	51	717712.7xx	47	717759.7xx	23
709110.5xx	130	715142.0xx	75, 79	715271.4xx	51	717713.7xx	44	717760.7xx	23
709110.6xx	130	715142.1xx	79, 81, 106	715272.0xx	51	717714.7xx	44	717761.7xx	23
709110.7xx	130	715142.2xx	75, 79	715272.2xx	51	717715.7xx	44	717764.7xx	24
709112.5xx	130	715142.3xx	79, 81	715272.4xx	51	717719.7xx	45	717767.7xx	23
709112.6xx	130	715142.4xx	79, 81	715273.0xx	51	717720.5xx	24	717768.7xx	15, 22
709112.7xx	130	715144.0xx	77, 96	715273.2xx	51	717720.7xx	24	717768.8xx	15, 22
709114.5xx	130	715144.1xx	77, 96	715273.4xx	51	717721.5xx	26	717768.9xx	15, 22
709114.6xx	130	715144.2xx	77	715274.0xx	52	717723.5xx	46	717769.7xx	15, 22
709114.7xx	130	715144.3xx	77	715274.2xx	52	717723.6xx	46	717769.8xx	15, 22
709116.5xx	130	715144.4xx	77	715274.4xx	52	717723.7xx	46	717769.9xx	15, 22
709116.6xx	130	715152.700	78	715275.0xx	52	717723.8xx	46	717770.7xx	15
709116.7xx	130	715211.0xx	8	715275.2xx	52	717724.7xx	47	717771.7xx	16
709118.5xx	130	715211.1xx	8	715275.4xx	52	717726.7xx	24	717777.7xx	22
709118.6xx	130	715211.2xx	8	715276.0xx	52	717727.7xx	27	717778.7xx	16, 22
709118.7xx	130	715211.3xx	8	715276.2xx	52	717728.7xx	25	717782.7xx	15
713582.5xx	130	715211.4xx	8	715276.4xx	52	717729.5xx	26	717786.7xx	16
713582.6xx	130	715211.5xx	8	715277.0xx	52	717730.7xx	13	717787.7xx	16
713582.7xx	130	715215.0xx	9	715277.2xx	52	717730.8xx	13	717788.7xx	16
713584.5xx	130	715215.1xx	9	715277.4xx	52	717730.9xx	13	717795.7xx	43
713584.6xx	130	715215.2xx	9	715278.0xx	53	717731.7xx	13	717796.7xx	28
713584.7xx	130	715221.0xx	9, 20	715278.2xx	53	717731.8xx	13	717798.7xx	29
713586.5xx	130	715221.1xx	9, 20	715278.4xx	53	717731.9xx	13	717870.7xx	43
713586.6xx	130	715221.2xx	9, 20	715279.0xx	53	717732.7xx	14, 21	717871.7xx	43
713586.7xx	130	715235.0xx	21	715279.2xx	53	717732.8xx	14, 21	717882.7xx	27
713588.5xx	130	715237.0xx	11, 20	715279.4xx	53	717732.9xx	14, 21	717890.7xx	43
713588.6xx	130	715237.1xx	11, 20	715280.0xx	53	717733.7xx	15	717892.7xx	43
713588.7xx	130	715237.2xx	11, 20	715280.2xx	53	717734.7xx	15	717895.7xx	44
715110.700	74	715238.0xx	11, 20	715280.4xx	53	717735.7xx	14	717896.7xx	44
715111.700	74	715239.0xx	11	715281.0xx	53	717736.7xx	14	717900.7xx	30
715114.700	76	715240.0xx	11	715281.2xx	53	717737.7xx	15	717912.5xx	31
715115.700	74	715241.0xx	11, 20	715281.4xx	53	717740.5xx	26	717912.7xx	31
715117.700	76	715242.0xx	11	715282.0xx	54	717742.7xx	13	717913.7xx	31
715118.700	76	715250.0xx	57	715282.2xx	54	717742.8xx	13	717914.5xx	31
715119.700	76	715251.0xx	57	715282.4xx	54	717742.9xx	13	717914.7xx	31
715120.700	74	715252.0xx	57	715283.0xx	54	717745.7xx	14, 22	717915.7xx	32
715125.1xx	10	715253.0xx	57	715283.2xx	54	717745.8xx	14, 22	717916.7xx	31

# VVS nr. index

VVS nr.	Side	VVS nr.	Side	VVS nr.	Side	VVS nr.	Side	VVS nr.	Side
717917.7xx	31	722495.4xx	87	727633.8xx	92	727662.2xx	60	745082.293	131
717918.7xx	32	722495.5xx	87	727635.2xx	93	727662.5xx	60	745082.294	131
717919.7xx	31	722495.6xx	87	727635.3xx	93	727662.9xx	60	745082.295	131
717920.7xx	30	722495.7xx	87	727635.4xx	93	727663.0xx	60	745132.105	96, 106
717921.7xx	30	722495.8xx	87	727635.5xx	93	727663.9xx	60	745132.106	96
717922.7xx	30	722495.9xx	87	727636.0xx	88	727665.2xx	23, 63	745132.108745132.108	96
717923.7xx	34	722496.1xx	86, 102, 104	727636.7xx	88	727665.3xx	24, 64	745132.110 108, 110, 112, 116, 126	
717925.7xx	34	722496.2xx	86, 102, 104	727636.9xx	96	727665.5xx	24, 64	745132.111	126
717927.5xx	33	722496.4xx	102	727642.2xx	89	727665.6xx	23, 63	745132.112 96, 98, 102, 104, 106	
717929.7xx	35	722497.1xx	98	727642.3xx	89	727665.8xx	63	745132.113	100, 127
717930.5xx	33	722497.2xx	98	727642.5xx	90	727668.6xx	129	745132.114	104
717930.7xx	32	722498.0xx	75	727642.7xx	90	727670.000	112	745132.118	96, 116, 125
717931.7xx	32	722498.1xx	75	727642.8xx	90	727670.100	112	745132.119	110, 127
717933.7xx	35	722499.2xx	75	727644.0xx	90	727670.200	112	745132.140	129
717936.5xx	33	722499.3xx	75	727644.2xx	90	727671.300	112	745132.142	129
717938.5xx	33	722499.6xx	75	727644.5xx	90	727671.5xx	110	745132.150	96, 98
717939.7xx	49	727006.4xx	130	727644.800	104	727671.6xx	128	745132.162	129
717940.7xx	49	727008.2xx	130	727644.901	104	727672.1xx	110, 116, 127	745132.170	125
717941.7xx	49	727008.335	130	727645.0xx	90	727672.2xx	110, 116, 127	745132.175	41-42
717942.7xx	33	727609.700	78	727645.2xx	89	727672.3xx	110, 116, 127	745132.176	41-42
717943.7xx	30	727610.700	78	727645.3xx	89	727672.6xx	128	745132.177	41
717944.7xx	33, 37	727611.700	78	727645.4xx	89	727672.7xx	128	745132.178	41
717945.7xx	32	727612.700	78	727645.5xx	89	727672.8xx	128	745132.180	98, 127
717945.8xx	34	727613.700	78	727645.6xx	89	727673.2xx	126	745132.185	119
717946.7xx	32, 48	727614.700	78	727645.8xx	90	727673.3xx	126	745132.192	102, 104, 128
717947.7xx	32, 48	727615.700	78	727645.9xx	123	727673.4xx	126	745132.193	96, 116, 126
717948.5xx	34	727616.700	78	727646.0xx	9, 75, 77,	727674.000	112	745132.194	94, 106, 108,
717949.7xx	39	727618.700	78		79, 81, 83, 86	727674.098	112		110, 112, 116
717950.7xx	48	727619.6xx	59	727646.1xx	77, 86	727674.4xx	116, 127	745132.195	98, 102, 104, 106
717951.7xx	48	727626.5xx	59	727646.2xx	75, 77, 79, 81, 83, 86	727674.5xx	110	745132.196	94, 100, 108,
717952.7xx	48	727628.0xx	59	727646.3xx	77, 86	727674.6xx	128		110, 112, 116
722481.100	84	727630.0xx	88	727646.6xx	75, 77, 79, 81, 86, 106	727674.9xx	108, 110, 112, 126	745132.197	106
722481.200	84	727630.1xx	88	727647.0xx	77	727675.5xx	128	745132.200	100
722481.300	84	727630.2xx	88	727647.2xx	79, 81	727677.1xx	75, 94, 108,	745132.201	100
722481.400	84	727630.4xx	88	727647.6xx	79, 81		110, 112, 116, 126	745132.234	104
722481.700	85	727630.5xx	88	727648.1xx	83	727677.3xx	75, 108, 110, 116, 126	745132.244108, 110, 112, 116, 125	
722481.800	85	727630.6xx	88	727648.2xx	79, 81	727677.4xx	75, 108, 110, 116, 126	745132.247	108, 125
722482.100	84	727630.7xx	88	727648.3xx	79, 81	727692.0xx	90, 129	745132.248	110, 112, 116, 125
722482.3xx	84	727630.8xx	88	727648.4xx	79, 81	727692.1xx	90, 129	745132.25096, 104, 106, 116, 126	
722482.4xx	84	727630.9xx	88	727648.5xx	79, 81	727695.3xx	115	745132.258	102
722482.500	85	727632.6xx	88	727648.6xx	79, 81	745082.103	131	745132.259	102
722482.600	85	727632.7xx	88	727649.2xx	77	745082.105	131	745132.271	96
722483.100	85	727632.8xx	88	727649.3xx	77	745082.107	131	745132.272	106, 126
722483.200	85	727633.0xx	91	727649.4xx	77	745082.109	131	745132.273	112
722484.000	84	727633.1xx	91	727649.6xx	77	745082.124	131	745132.282	96, 110, 116, 127
722484.1xx	84	727633.2xx	91	727652.0xx	61	745082.125	131	745132.283	127
722494.5xx	75, 87	727633.4xx	91	727652.5xx	64	745082.242	131	745132.284	128
722495.1xx	87	727633.5xx	91	727654.0xx	61	745082.244	131	745132.288108, 110, 112, 116, 127	
722495.2xx	87	727633.6xx	92	727661.4xx	60	745082.253	131	745132.289	94, 96, 98, 100,
722495.3xx	87	727633.7xx	92	727661.9xx	60	745082.263	106		102, 104, 106, 108, 110, 112

# VVS nr. index

VVS nr.	Side	VVS nr.	Side	VVS nr.	Side	VVS nr.	Side
745132.298	110, 127	745132.6xx	127	745189.6xx	110, 125	747313.0xx	72
745132.304	125	745132.7xx	116	745189.7xx	110, 125	747313.300	108
745132.305	125	745132.9xx	98	745190.090	96, 106	747313.440	108
745132.306	116	745133.0xx	116	745190.0xx	96, 126	747313.500	108
745132.307	116	745133.1xx	126	745190.998	96, 106	747313.600	108
745132.309	129	745133.3xx	106, 128	745190.9xx	96	747313.895	108
745132.310	128	745133.4xx	128	745191.0xx	106, 126	747313.995	108
745132.311	128	745133.5xx	96, 108, 110, 112, 116	745192.090	124	747314.0xx	72
745132.313	128	745133.6xx	108, 125	745192.0xx	124	750004.1xx	72
745132.314	96, 98, 128	745133.7xx	110, 112, 125	745192.8xx	126	750115.5xx	72
745132.315	102, 128	745133.8xx	73	745192.998	42	771798.0xx	62
745132.317	116	745133.9xx	73	745192.9xx	126	772574.5xx	63
745132.319	108, 110, 112, 128	745134.130	100	745193.0xx	96, 102, 104, 126	772575.5xx	63
745132.320	127	745134.195	94	745193.1xx	96, 102, 104, 126	772576.0xx	63
745132.321	127	745134.200	119	745193.2xx	96, 102, 104, 126	772576.5xx	63
745132.322	127	745134.245	96	745193.3xx	94, 98, 100, 127	774224.0xx	62
745132.323	128	745134.250	102, 104	745193.4xx	94, 98, 100, 127	774626.0xx	61
745132.324	106	745134.280	98	745193.5xx	94, 98, 100, 127	774626.1xx	61
745132.325	125	745134.290	102	745193.6xx	96	774626.5xx	64
745132.326	128	745134.297	102, 104	745193.7xx	98, 106	774626.6xx	64
745132.329	110	745134.350	102, 104, 128	745193.8xx	127	774626.7xx	61
745132.332	125	745134.380	102, 128	745193.9xx	127	774626.8xx	61
745132.334	106	745134.400	115	745194.1xx	126	774626.980	64
745132.336	96, 125	745134.409	98	745194.2xx	83, 100	774644.0xx	60
745132.337	125	745134.440	104	745194.5XX	77, 96, 126	774644.800	129
745132.338	125	745134.449	104	745194.6XX	77, 126	774644.810	129
745132.339	125	745134.450	102, 128	745194.7XX	77, 126	774645.0xx	60
745132.345	125	745134.460	102	745194.8xx	86, 102, 104	774854.5xx	62
745132.346	129	745134.470	102	745194.900	108	774931.5xx	63
745132.347	125	745134.480	121	745194.9xx	127	774971.5xx	63
745132.361	129	745134.7xx	60, 125	745195.0xx	108, 110, 112, 116, 127	774972.5xx	63
745132.363	129	745144.7xx	96	745195.300	108	775286.0xx	62
745132.376	96, 116, 125	745144.8xx	96	745195.599	94, 108,	775287.0xx	62
745132.377	94, 100, 108,	745147.975	94, 96		110, 112, 116, 127	775289.0xx	62
	110, 112, 116, 127	745179.0xx	83	745195.5xx	75, 94	775684.0xx	60
745132.380	104	745179.800	100	745195.695	94	775842.6xx	62
745132.381	128	745179.8xx	100	745195.6xx	94, 127	775842.7xx	62
745132.382	128	745179.901	83, 100	745195.7xx	75	775842.8xx	62
745132.383	128	745179.905	83, 100	745195.8xx	75	775844.0xx	62
745132.384	128	745179.910	83, 100	745195.990	19, 100	775844.2xx	62
745132.385	106, 128	745179.970	74, 94, 96, 100	745195.991	19	776344.0xx	61
745132.386	106, 128	745179.975	100	747049.0xx	73	776344.1xx	61
745132.387	98, 127	745179.980	100	747049.1xx	72	776345.0xx	61
745132.388	96, 98, 125	745179.990	100	747049.7xx	72-73	776345.2xx	61
745132.389	98	745179.995	100	747049.8xx	73	776534.0xx	62
745132.390	108	745189.0xx	116, 125	747049.990	125	778577.5xx	63
745132.490	104	745189.1xx	116, 125	747049.992	108	778577.991	63
745132.4xx	115	745189.2xx	116, 125	747304.0xx	72		
745132.5XX	115, 126	745189.3xx	126	747307.8xx	72, 108		
745132.695	116	745189.5xx	94, 127	747312.0xx	72		

# Numerisk Index

Bestillingsnr.	Side	Bestillingsnr.	Side	Bestillingsnr.	Side	Bestillingsnr.	Side
001	9, 75, 77, 79, 81, 83, 86	080ST+100	90	122X	14	2004L	77
001/70	75, 77, 79, 81, 83, 86	080ST+200	90	131	15, 22	200M	74, 80
001G	75, 77, 79, 81, 86, 106	080ST-100	90	131AP	15, 22	200V	74
001G/70	75, 77, 79, 81, 86	080W	90	131L	15, 22	2100	76
002	79, 81	090	91	131M	15, 22	2100X	76
003	79, 81	090A	91	131UP	15, 22	2111C	44
003B	79, 81	090B	91	131X	15	2111CAP	44
003K	79, 81	090D	91	132	15, 22	2111CUP	44
004	79, 81	090E	91	132AP	15, 22	2112C	44
005	79, 81	090FM	93	132L	15, 22	2121C	44
010	88	090FM/1000	93	132M	15, 22	2121CAP	44
010/100	88	090FM/700	93	132UP	15, 22	2121CUP	44
010/130	88	090FM/900	93	1500	78	2141DT8	44
010C	88	090G	92	1511	16	2141DT8AP	44
020	88	090H	92	1511AP	16	2141DT8UP	44
020/200	88	090I	92	1511UP	16	2143DT8	45
020/260	88	090V	92	1513K	16	2143DT8AP	45
020/300	88	100	74	1513KAP	16	2143DT8UP	45
020C	88	100X	74	1513KUP	16	2143T8	45
020C/200	88	111	13	1521	16	2200	76
020C/300	88	111AP	13	1611	16	2200V	76
030	88	111L	13	1621	16	2201	25, 45
030/200	88	111M	13	1641-T2	44	2201AP	25, 45
030/300	88	111UP	13	1641T8	44	2201UP	25, 45
030/350	88	111X	13	1671	29	2251	24
040	88	111XAP	13	1671-HT2	29	2251AP	24
040D	88	111XL	13	171	23	2251UP	24
050	89	111XM	13	171-T34	23	2261	24
050+100	89	111XUP	13	171-T34AP	23	2261AP	24
050+200	89	112	13	171-T34UP	23	2261UP	24
050-100	89	112AP	13	171S	23	2281	24
050A	89	112L	13	171S-T65	24	2281AP	24
050A+100	89	112M	13	171S-T65AP	24	2281D	24
050K	89	112UP	13	171S-T65UP	24	2281L	24
060	89	112X	14	171SAP	23	2281M	24
060-100	89	112XAP	14	171SUP	23	2281ST	24
060-200	89	112XUP	14	171T9	23	2281STAP	24
060A	89	121	14, 21	171T9AP	23	2281STUP	24
060A+100	89	121/300	14, 21	171T9UP	23	2281UP	24
060A+200	89	121AP	14, 21	172	23	2300	76
070	89	121L	14, 21	172AP	23	2400	76
070-HT2	90	121M	14, 21	172T9	23	2400F	76
070R	89	121UP	14, 21	172UP	23	2400FV	76
070S	90	121X	14	200	74	2400N	76
070W	90	121X/300	14	2001	77, 86	2400NV	76
080	90	122	14, 22	2001/70	77, 86	2400R	76
080D	90	122AP	14, 22	2002	77	2400RV	76
080DK	90	122L	14, 22	2003	77	2400T	76
080K	90	122M	14, 22	2003K	77	2400TV	76
080ST	90	122UP	14, 22	2004	77	2400V	76

# Numerisk Index

Bestillingsnr.	Side	Bestillingsnr.	Side	Bestillingsnr.	Side	Bestillingsnr.	Side
2401	45	2471R	25	4300	82	500MT1-590M	21
2401AP	45	2471RAP	25	4311	18	500T1	21
2401UP	45	2471RUP	25	4311AP	18	500T1-590	21
2411C	45	2471S	25	4311UP	18	5100	84
2411C-071	45	2471S-061	26	4312	18	5100X	84
2411C-071AP	45	2471S-061A	26	4321	18	5123CK	48
2411C-071S	45	2471S-061AAP	26	4321AP	18	5123CKAP	48
2411C-071SAP	45	2471S-061AP	26	4321UP	18	5123CKUP	48
2411C-071SUP	45	2471S-061AUP	26	4322	18	5141DT8	48
2411C-071UP	45	2471S-061UP	26	4800	82	5141DT8T4	48
2411CAP	45	2471SAP	25	4811	18	5141DT8T4AP	48
2411CUP	45	2471SUP	25	4811AP	18	5141DT8T4UP	48
2441DMT8-081	47	2471UP	25, 47	4811UP	18	5171R	30
2441DT8-051	46	2473	25, 47	4812	18	5171RT34	30
2441DT8-051A	46	2473-051A	25	4821	18	5171RT34AP	30
2441DT8-051AAP	46	2473-081D	26	4821AP	18	5171RT34UP	30
2441DT8-051AP	46	2473-081ST	27	4821UP	18	5171RT9	30
2441DT8-051AUP	46	2473AP	47	4822	18	5171RT9AP	30
2441DT8-051UP	46	2473UP	47	4900	82	5171RT9UP	30
2441DT8-061	46	2474S	25	4900VS	82	5171S	30
2441DT8-061A	46	2474S-061	26	4900VSX	82	5171S-T65	30
2441DT8-061AAP	46	2474S-061A	26	4911	18	5171S-T65AP	30
2441DT8-061AP	46	2474S-081	27	4911AP	18	5171S-T65UP	30
2441DT8-061AUP	46	2474S-081D	27	4911UP	18	5171SAP	30
2441DT8-061UP	46	2474S-081DAP	27	4911VS	19	5171SUP	30
2441DT8-081	47	2474S-081DUP	27	4911VSAP	19	5174S	30
2441DT8-081AP	47	2500	10	4911VSUP	19	5174SAP	30
2441DT8-081D	47	2800	80	4911VSX	19	5174SUP	30
2441DT8-081ST	47	2800V	80	4913	18	520	11
2441DT8-081UP	47	2900	80	4921	19	5200	84
2441T8-051	46	300	74	4921AP	19	5200V	84
2441T8-051A	46	3001	75	4921UP	19	5201	32, 48
2441T8-061	46	3001/70	75	4921VS	19	5201AP	32, 48
2441T8-061A	46	3002	75	4921VSAP	19	5201UP	32, 48
2471	25, 47	3003	75	4921VSUP	19	5202	32, 48
2471-051A	25	3003K	75	4921VSX	19	5251	31
2471-051AAP	25	3003KB	75	4923	19	5251A	31
2471-051AUP	25	3004L	75	500	9	5251AAP	31
2471-061	26	3100CONV	115	5002	87	5251AP	31
2471-061A	26	311	15	5003	87	5251AUP	31
2471-061AP	26	311AP	15	5003B	87	5251UP	31
2471-061UP	26	311UP	15	5003K	87	5252	31
2471-081	26	321	15	5004	87	5261	31
2471-081AP	26	321/200	15	5004B	87	5261A	31
2471-081D	26	321AP	15	5004L	87	5261AAP	31
2471-081ST	27	321UP	15	5005	87	5261AP	31
2471-081STAP	27	4002L	83	5005B	87	5261AUP	31
2471-081STUP	27	4002V	83	5005L	87	5261UP	31
2471-081UP	26	4003	83	500L	9	5281	31
2471AP	25, 47	400DV	74	500M	9	5281AP	31

# Numerisk Index

Bestillingsnr.	Side	Bestillingsnr.	Side	Bestillingsnr.	Side	Bestillingsnr.	Side
5281D	31	5471R-061AAP	33	5600	84	800TV	78
5281DAP	31	5471R-061AP	33	5600A3	85	800V	78
5281DUP	31	5471R-061AUP	33	5600V	84	811C-071	43
5281ST	32	5471R-061UP	33	5600VA3	85	811C-071AP	43
5281STAP	32	5471R-081	34	590	11, 20	811C-071UP	43
5281STUP	32	5471R-081AP	34	590A	11, 20	814C-071	43
5281UP	31	5471R-081D	34	590B	11	814C-071AP	43
5282	31	5471R-081ST	35	590G	11	814C-071UP	43
5282D	31	5471R-081STAP	35	590H	11, 20	871R	44
5282ST	32	5471R-081STUP	35	590H-500T1	21	871R-081	28
5300	84	5471R-081UP	34	590L	11, 20	871R-081AP	28
5400	84	5471RAP	49	590M	11, 20	871R-081D	28
5400A3	85	5471RUP	49	590V	11	871R-081UP	28
5400DV	84	5471S	49	600	78	871RAP	44
5400F	85	5471S-051	32	611	15	871RUP	44
5400FA3	85	5471S-051AP	32	611AP	15	874R	44
5400FV	85	5471S-051UP	32	611C	43	874RAP	44
5400FVA3	85	5471S-061	33	611CAP	43	874RUP	44
5400N	84	5471S-061A	34	611CUP	43	875S-081	28
5400NA3	85	5471S-061AAP	34	611UP	15	875S-081AP	28
5400NV	84	5471S-061AP	33	613K	16	875S-081D	28
5400NVA3	85	5471S-061AUP	34	613KAP	16	875S-081UP	28
5400R	85	5471S-061UP	33	613KUP	16	900	78
5400RV	85	5471S-081D	34	621	15	A13	72
5400T	85	5471S-081DAP	34	621C	43	A14	72
5400TA3	85	5471S-081DUP	34	631	22	A15	72
5400TV	85	5471S-081ST	35	633K	16, 22	A2	72, 108
5400TVA3	85	5471SAP	49	633KAP	16, 22	A23	72
5400V	84	5471SUP	49	633KUP	16, 22	A23G	72
5400VA3	85	5474L	49	641DT8	43	A23L	72
5401	39	5474L-061	33	641DT8AP	43	A24	72
5401AP	39	5474L-061A	34	641DT8UP	43	A24G	72
5401UP	39	5474R	49	644DT8	43	A24L	72
5411C-071	48	5474R-051A	32	644DT8AP	43	A34	72
5411C-071AP	48	5474R-061	33	644DT8UP	43	A42	72
5411C-071S	48	5474R-061A	34	671S	27	A62	72
5411C-071SAP	48	5474R-061AAP	34	671SAP	27	A63	73
5411C-071SUP	48	5474R-061AUP	34	671SUP	27	A63F	73
5411C-071UP	48	5474R-081ST	35	673RK	27	A82	73
5414C-051A	48	5474RAP	49	673RKAP	27	A83	73
5414C-051AAP	48	5474RUP	49	673RKUP	27	A85	73
5414C-051AUP	48	5475S	49	700	78	BK1	51
5471-061	33	5475S-061	33	700V	78	BK10	53
5471-061A	33	5475S-061AP	33	701	43	BK10A	53
5471R	49	5475S-061UP	33	701AP	43	BK10AP	53
5471R-051A	32	5475S-081D	34	701UP	43	BK10B	53
5471R-051AAP	32	5475SL-061A	34	800	78	BK10UP	53
5471R-051AUP	32	5481W-081D	35	800N	78	BK11	53
5471R-061	33	5481W-081DAP	35	800NV	78	BK11A	53
5471R-061A	33	5481W-081DUP	35	800T	78	BK11AP	53

# Numerisk Index

Bestillingsnr.	Side	Bestillingsnr.	Side	Bestillingsnr.	Side	Bestillingsnr.	Side
BK11B	53	BK5UP	52	Combi-25S	37	Combi-39UP	50
BK11UP	53	BK6	52	Combi-25SAP	37	Combi-40	45
BK12	53	BK6A	52	Combi-25SL	37	Combi-40AP	45
BK12A	53	BK6AP	52	Combi-25SUP	37	Combi-40UP	45
BK12AP	53	BK6B	52	Combi-26	38	Combi-7	35
BK12B	53	BK6UP	52	Combi-26AP	38	Combi-7AP	35
BK12UP	53	BK7	52	Combi-26S	38	Combi-7UP	35
BK13	54	BK7A	52	Combi-26SAP	38	Combi-8	35
BK13A	54	BK7AP	52	Combi-26SUP	38	Combi-8AP	35
BK13AP	54	BK7B	52	Combi-26UP	38	Combi-8UP	35
BK13B	54	BK7UP	52	Combi-27	38	FS1	41
BK13UP	54	BK8	52	Combi-27AP	38	FS1AP	41
BK14	54	BK8A	52	Combi-27S	38	FS1UP	41
BK14A	54	BK8AP	52	Combi-27SAP	38	FS2	41
BK14AP	54	BK8B	52	Combi-27SUP	38	FS2AP	41
BK14B	54	BK8UP	52	Combi-27UP	38	FS2UP	41
BK14UP	54	BK9	53	Combi-28	39	FS3	42
BK15	54	BK9A	53	Combi-28AP	39	FS3AP	42
BK15A	54	BK9AP	53	Combi-28S	39	FS3UP	42
BK15AP	54	BK9B	53	Combi-28SAP	39	FS5	42
BK15B	54	BK9UP	53	Combi-28SUP	39	FS5AP	42
BK15UP	54	CD-Div	115	Combi-28UP	39	FS5UP	42
BK16	54	CD-Set	115	Combi-29	49	HV1	8
BK16A	54	Combi-1	35	Combi-29AP	49	HV1+170	8
BK16AP	54	Combi-12	36	Combi-29UP	49	HV1+170/150	8
BK16B	54	Combi-12AP	36	Combi-30	40	HV1+30	8
BK16UP	54	Combi-12UP	36	Combi-30AP	40	HV1+30/150	8
BK1A	51	Combi-16	49	Combi-30UP	40	HV10	12
BK1AP	51	Combi-16AP	49	Combi-31	40	HV1E	17
BK1B	51	Combi-16UP	49	Combi-31AP	40	HV1E/150	17
BK1UP	51	Combi-17	36	Combi-31UP	40	HV1E2	17
BK2	51	Combi-17AP	36	Combi-32	40	HV1EB	8
BK2A	51	Combi-17S	36	Combi-32AP	40	HV1EB/150	8
BK2AP	51	Combi-17SAP	36	Combi-32UP	40	HV1EN	17
BK2B	51	Combi-17SUP	36	Combi-33	40	HV1EN/150	17
BK2UP	51	Combi-17UP	36	Combi-33S	40	HV1EN2	17
BK3	51	Combi-18	36	Combi-33SAP	40	HV1ET36	17
BK3A	51	Combi-18AP	36	Combi-33SUP	40	HV1L	8
BK3AP	51	Combi-18UP	36	Combi-34	40	HV1L+170	8
BK3B	51	Combi-1AP	35	Combi-34AP	40	HV1L+170/150	8
BK3UP	51	Combi-1UP	35	Combi-34UP	40	HV1L+30	8
BK4	51	Combi-21	36	Combi-35	39	HV1M	8
BK4A	51	Combi-21AP	36	Combi-35AP	39	HV1M+170	8
BK4AP	51	Combi-21UP	36	Combi-35S	39	HV1M+170/150	8
BK4B	51	Combi-22	37	Combi-35SAP	39	HV1M+30	8
BK4UP	51	Combi-22AP	37	Combi-35SUP	39	HV1M+30/150	8
BK5	52	Combi-22UP	37	Combi-35UP	39	HV3	8
BK5A	52	Combi-23	37	Combi-39	50	HV3+170	8
BK5AP	52	Combi-23AP	37	Combi-39AP	50	HV3+30	8
BK5B	52	Combi-23UP	37	Combi-39S	50	HV3/150	8

# Numerisk Index

Bestillingsnr.	Side	Bestillingsnr.	Side	Bestillingsnr.	Side	Bestillingsnr.	Side
HV3L	8	LM400M	130	RS11		SC4	57
HV3M	8	NR17	79, 81, 106	RS11B/1	71	SC5	57
HV3M+30	8	NR17B	79, 81	RS11B/2	71	SC6	57
HV4	9	NR17L	79, 81	RS11B/3	71	SC7	57
HV4L	9	NR17M	79, 81	RS11W/1	71	SC8	57
HV4M	9	NR17R	79, 81	RS11W/2	71	SC9	57
HV5	12	NR19	75, 79	RS11W/3	71	SH1	59
HV8	12	NR19G	75, 79	RS2	67	T1	60
KV1	9, 20	NR21	77, 96	RS2/B	67	T1-S	60
KV1-500T1	20	NR21L	77	RS2/W	67	T10	61
KV1/250	9, 20	NR21M	77	RS3	67	T10JR	61
KV1/300	9, 20	NR24	77	RS3/B	67	T12	61
KV10	12	NR24G	77, 96	RS3/W	67	T12-BP	61
KV15	12, 21	NR28	75, 94	RS4	68	T13	61
KV1EB	9, 20	NR28L	75	RS4/B	68	T13-BP	61
KV1L	9, 20	NR28M	75	RS4/W	68	T13L	61
KV1M	9, 20	NR31	98	RS5	68	T13L-BP	61
KV1M/250	9	NR34	98	RS5/B	68	T14	62
KV3	12	NR41	83, 100	RS5/W	68	T15	62
KV4	12, 20	NR51	86, 102, 104	RS82E	69	T15-BP	62
KV8	13	NR52	86, 102, 104	RS83E	69	T16	62
L/R+R	130	NR54G	102	S10	59	T17	62
L/R+R-IGS	130	NR64	86	S20	59	T17R	62
L300/400	130	NR64G	86, 102, 104	S20AP	59	T18	62
LM1/2	130	RB1	13	S20UP	59	T19	62
LM1/2L	130	RB1/150	13	S20V	80	T19/700	62
LM1/2M	130	RB1E	17	S21	59	T19/800	62
LM3/4	130	RB1EN	17	S21AP	59	T1S	60
LM3/4L	130	RB1EN/150	17	S21UP	59	T1S-S	60
LM3/4M	130	RB1L	13	S21V	80	T2	60
LM300	130	RB1M	13	S40	59	T2-S	60
LM300A	130	RB3	13	S40AP	59	T20	62
LM300AL	130	RS1	67	S40UP	59	T23	62
LM300AM	130	RS1/B	67	S40V	80	T25	63
LM300B	130	RS1/W	67	S42	59	T25A	63
LM300BL	130	RS10		S42AP	59	T25G	63
LM300BM	130	RS10F	70	S42UP	59	T25HLD	63
LM300C	130	RS10F/B	70	S42V	80	T26	63
LM300CL	130	RS10F/BAP	70	S50	59	T27	63
LM300CM	130	RS10F/BUP	70	S50D	59	T3	60
LM300D	130	RS10F/W	70	S50DH	59	T30	63
LM300DL	130	RS10F/WAP	70	SC/MP1	58	T33	63
LM300DM	130	RS10F/WUP	70	SC/MP2	58	T34	23, 63
LM300KB	130	RS10L	70	SC1	57	T34-T2	23, 63
LM300KBL	130	RS10L/B	70	SC10	57	T36	64
LM300KBM	130	RS10L/BAP	70	SC11	57	T36L	64
LM300L	130	RS10L/BUP	70	SC12	58	T39EL	65
LM300M	130	RS10L/W	70	SC13	58	T39EL/10	66
LM400	130	RS10L/WAP	70	SC2	57	T39EL/10AP	66
LM400L	130	RS10L/WUP	70	SC3	57	T39EL/10UP	66

# Numerisk Index

Bestillingsnr.	Side	Bestillingsnr.	Side	Bestillingsnr.	Side	Bestillingsnr.	Side
T39EL/11	66	VR1020K+40	122-123	VR1341+35	41	VR2019+20	122
T39EL/11AP	66	VR1020K+50	122-123	VR1341+70	41	VR2019+30	122
T39EL/11UP	66	VR1021K	124	VR1343+	42	VR2019+40	122
T39EL/12	66	VR1021K+10	124	VR1343+105	42	VR2019+50	122
T39EL/12AP	66	VR1021K+20	124	VR1343+35	42	VR2020	124
T39EL/12UP	66	VR1021K+30	124	VR1343+70	42	VR2020+10	124
T39EL/3	66	VR1021K+40	124	VR1395+15	41-42	VR2020+20	124
T39EL/3AP	66	VR1021K+50	124	VR1395+30	41-42	VR2020+30	124
T39EL/3UP	66	VR1022	96, 106	VR1396+15	41	VR2020+40	124
T39EL/4	66	VR1024	106, 122	VR1396+30	41	VR2020+50	124
T39EL/4AP	66	VR1025	123	VR1397	42	VR2021	123
T39EL/4UP	66	VR1034	79, 81	VR1400	96, 98, 119, 125	VR2021+10	123
T39EL/5	66	VR1037	79, 81	VR1400+10	119	VR2021+20	123
T39EL/5AP	66	VR1040	77	VR1400+20	119	VR2021+30	123
T39EL/5UP	66	VR1045	75	VR1400+30	119	VR2021+40	123
T39EL/6	66	VR113K	110	VR1400+40	119	VR2021+50	123
T39EL/6AP	66	VR117K	112	VR1400+50	119	VR20A	96, 106
T39EL/6UP	66	VR118	112	VR1410	115, 119	VR20B	96
T39EL/7	66	VR12	125	VR1411	119	VR20C	116
T39EL/7AP	66	VR1200	100	VR1484	119	VR20D	96
T39EL/7UP	66	VR1203	100	VR1570B	60, 125	VR21	106, 126
T39EL/8	66	VR1205	100	VR15P	108, 110, 112, 116, 125	VR2119	106, 122, 126
T39EL/8AP	66	VR1253	94	VR161F	104	VR2119+10	122
T39EL/8UP	66	VR1260	94, 100, 118	VR1640	125	VR2119+20	122
T39EL/9	66	VR1260+10	100, 118	VR1681	108	VR2119+30	122
T39EL/9AP	66	VR1260+20	118	VR1682	108	VR2119+40	122
T39EL/9UP	66	VR1260+30	118	VR1687	108	VR2119+50	122
T4	60	VR1260+40	118	VR1688	108	VR22	94, 106, 108, 110, 112, 116
T5	60	VR1260+50	118	VR1689	108	VR2204	96
T60	60	VR1264	118	VR1691	108	VR2204B	96
T60-S	60	VR1264+10	118	VR16L5	108, 125	VR2204C	96
T65	24, 64	VR1264+20	118	VR16L9	110, 112, 116, 125	VR2205	96, 98
T65-T60	24, 64	VR1264+30	118	VR1765	108	VR2213	98
T68	64	VR1264+40	118	VR1788	72-73	VR2214	126
T8	61	VR1264+50	118	VR1788F	73	VR2219	124
T9	61	VR1273	116, 125	VR1795	73	VR2219+10	124
VR030	125	VR1273L	116, 125	VR1796A	125	VR2219+20	124
VR040	96, 125	VR1273M	116, 125	VR17L	108, 110, 112, 116	VR2219+30	124
VR040D/C	125	VR1274	116, 125	VR17L5K	108, 125	VR2219+40	124
VR080	125	VR1275	96, 116, 125	VR17L9K	110, 112, 116, 125	VR2219+50	124
VR090	125	VR1276	116	VR17LSK	96, 126	VR2226	126
VR090D/C	125	VR1277K	96, 116, 125	VR18	96, 104, 106, 116, 126	VR2227	126
VR090L9	125	VR132	110, 125	VR19	115, 126	VR2250	119
VR100	125	VR132A	110, 125	VR1902	94, 96, 98, 100,	VR2250+10	119
VR100S	125	VR132B	110, 125		102, 104, 106, 108, 110, 112	VR2250+20	119
VR1019	96, 122, 124	VR133	110, 125	VR1904A	126	VR2250+30	119
VR1020K	96, 106, 122-123	VR133A	110, 125	VR2	126	VR2250+40	119
VR1020K+10	122-123	VR133B	110, 125	VR20	108, 110, 112, 116, 126	VR2250+50	119
VR1020K+20	122-123	VR1341+	41	VR2019	96, 122, 126	VR2260	96, 119
VR1020K+30	122-123	VR1341+105	41	VR2019+10	122	VR2260+10	119

# Numerisk Index

Bestillingsnr.	Side	Bestillingsnr.	Side	Bestillingsnr.	Side	Bestillingsnr.	Side
VR2260+20	119	VR299	94, 127	VR510	83, 100	VR6400+40	121
VR2260+30	119	VR29A	110, 116, 127	VR510V	83, 100	VR6400+50	121
VR2260+40	119	VR29B	110, 116, 127	VR512	83, 100	VR648	104, 123
VR2260+50	119	VR2A	96, 98, 102, 104, 106	VR513A	100, 118	VR648+10	123
VR2269	96, 116, 126	VR2C	104	VR513AX1	118	VR648+20	123
VR2273	77, 96, 126	VR2E	100, 127	VR52	108	VR648+30	123
VR2273L	77, 126	VR3	127	VR5205	102	VR648+40	123
VR2273M	77, 126	VR30	110, 127	VR5246	102, 104, 128	VR648+50	123
VR2278	126	VR3033	98	VR5247	102	VR649	104
VR2279	96, 102, 104, 126	VR31	96, 110, 116, 127	VR5250	102, 104, 120-121	VR665	98, 106
VR2279B	96, 102, 104, 126	VR3112	98	VR5250+10	120-121	VR666	106
VR2279C	96, 102, 104, 126	VR318	131	VR5250+20	120-121	VR669	106
VR229	112	VR319	131	VR5250+30	120-121	VR686	116
VR229A	112, 126	VR32	127	VR5250+40	120-121	VR691K	128
VR229B	112, 126	VR325	131	VR5250+50	120-121	VR692K	128
VR23	98, 102, 104, 106	VR3250	98	VR5268	104	VR693K	128
VR230	112	VR326	131	VR5269	102, 104, 128	VR694K	128
VR235	112	VR3269	98, 127	VR5277LK	102, 104, 128	VR695K	128
VR235A	112	VR3277K	98, 127	VR5278	102, 104	VR697K	106, 120, 128
VR235B	112	VR3279	94, 98, 100, 127	VR5400	102, 121, 128	VR697K+10	120
VR26	126	VR3279B	94, 98, 100, 127	VR5410	104, 121	VR697K+20	120
VR260	108, 110, 112, 126	VR3279C	94, 98, 100, 127	VR5410+10	121	VR697K+30	120
VR2617	19, 82, 100	VR35	110, 127	VR5410+20	121	VR697K+40	120
VR2618	19, 82, 100	VR36	116, 127	VR5410+30	121	VR697K+50	120
VR2623	19, 100	VR38L	116	VR5410+40	121	VR698K	106, 120, 128
VR2625	19	VR390	131	VR5410+50	121	VR698K+10	120
VR2626	19, 100	VR391	131	VR5411	104, 121	VR698K+20	120
VR269	94, 100, 108, 110, 112, 116	VR392	131	VR558	112	VR698K+30	120
VR26A	126	VR393	131	VR5600	121	VR698K+40	120
VR26B	126	VR394	131	VR5600+10	121	VR698K+50	120
VR273	75, 94, 108, 110, 112, 116, 126	VR400	128	VR5600+20	121	VR699K	120
VR273L	75, 108, 110, 116, 126	VR401	128	VR5600+30	121	VR699K+10	120
VR273M	75, 108, 110, 116, 126	VR403	128	VR5600+40	121	VR699K+20	120
VR275	110, 127	VR406	96, 98, 128	VR5600+50	121	VR699K+30	120
VR276	110, 127	VR407	102, 128	VR600	128	VR699K+40	120
VR277E	100	VR42	96	VR623	106	VR699K+50	120
VR277K	94, 100, 108, 110, 112, 116, 127	VR433	108, 110, 112, 128	VR624C	106	VR702D	129
		VR434	116	VR625	106, 128	VR703	129
VR279	127	VR437	116	VR625E	128	VR703K	129
VR279B	127	VR473E	70	VR629/Z	128	VR706	129
VR279C	127	VR473K	70	VR629A/Z	128	VR707	129
VR280	131	VR474E	70	VR629B/Z	128	VR718	102
VR281	131	VR474K	70	VR630/Z	128	VR753	96
VR282	131	VR475	70	VR631	128	VR755	61
VR29	110, 116, 127	VR476	70	VR635	128	VR759	102
VR294	108, 110, 112, 116, 127	VR477	70	VR637	128	VR777	61
VR295	94, 108, 110, 112, 116, 127	VR509	83, 100	VR6400	102, 121	VR78	129
VR296	108, 110, 112, 116, 127	VR509A	83, 100	VR6400+10	121	VR7B	129
VR297	108, 114, 127	VR509B	83, 100	VR6400+20	121	VR7V	129
VR298	94, 127	VR51	108	VR6400+30	121	VR800	129

# Numerisk Index

Bestillingsnr.	Side
VR81	90, 129
VR82	129
VR859	63
VR88	90, 129
VR886	64
VR891	63
VR893	63
VR895	63
VR951	65
VR951+10	65
VR951+20	65
VR951+30	65
VR951+40	65
VR951+50	65
VR959+10	65
VR959+20	65
VR959+30	65
VR959+40	65
VR959+50	65
VR968	74, 94, 96, 100
VR969	94, 96, 100
VR9K	129
VRHV1	127
VRHV2	127
VRKV1	127





**VOLA Showroom København**

Frederiksborggade 43, 1. tv., Søtorvet  
DK-1360 København K  
Tel: +45 7023 5500  
sales@vola.dk  
www.vola.dk

**VOLA Showroom Aarhus**

Kystvejen 5  
DK-8000 Aarhus C  
Tel: +45 7023 5500  
sales@vola.dk  
www.vola.dk

**VOLA A/S**

Lunavej 2  
DK-8700 Horsens  
Tel: +45 7023 5500  
sales@vola.dk  
www.vola.dk



Follow us: @vola.denmark